

神戸市火災予防条例第 24 条第 1 項第 3 号の規定に基づき喫煙等を制限する場所の指定  
(平成 4 年 12 月消防告示第 3 号)

〔改正経過〕 平成 23 年 6 月 消防告示第 2 号  
 平成 24 年 3 月 消防告示第 4 号  
 平成 25 年 3 月 消防告示第 5 号  
 平成 25 年 9 月 消防告示第 1 号  
 令和 5 年 3 月 消防告示第 2 号

神戸市火災予防条例（昭和 37 年 4 月条例第 6 号）第 24 条第 1 項第 3 号の規定により消防長が指定する場所は、次のとおりとする。

名称	所在地	指定場所	図面 番号
旧ハンター住宅	神戸市灘区青谷町 1 丁目 1 番	旧ハンター住宅の内部及びその周囲	No. 1
徳光院	神戸市中央区葺合町字布引山 2 番地 3	多宝塔の内部及びその周囲	No. 2
相楽園	神戸市中央区中山手通 5 丁目 3 番 1 号	船屋形の内部及びその周囲	No. 3
		旧ハッサム住宅の内部及びその周囲	No. 4
		旧小寺家厩舎の内部及びその周囲	No. 5
旧トーマス住宅	神戸市中央区北野町 3 丁目 13 番 3 号	旧トーマス住宅の内部（地階を除く）及びその周囲	No. 6
六條八幡神社	神戸市北区山田町中字宮ノ片 57 番	本殿、舞台及び三重塔の内部及びその周囲（宗教的行事に使用する火気を除く）	No. 7
若王子神社本殿	神戸市北区山田町福地字新池 101 番	本殿の内部及びその周囲（御神灯を除く）	No. 8
箱木家住宅	神戸市北区山田町衝原字道南 1 番地 4	箱木家住宅の内部及びその周囲	No. 9
石峯寺	神戸市北区淡河町神影字岩本 110 番 1	薬師堂の内部及びその周囲（宗教的行事に使用する火気を除く）	No.10
		三重塔の内部及びその周囲	No.11
福祥寺	神戸市須磨区須磨寺町 4 丁目 6 番 8 号	本堂の内部及びその周囲（宗教的行事に使用する火気を除く）	No.12

太山寺	神戸市西区伊川谷町前開字大善坊 224 番地	本堂の内部及びその周囲（宗教的行事に使用する火気を除く）	No.13
		三重塔の内部及びその周囲	No.14
		仁王門の周囲	No.15
如意寺	神戸市西区櫛谷町谷口字真谷中 259 番 1	阿弥陀堂の内部及びその周囲（宗教的行事に使用する火気を除く）	No.16
		文殊堂の内部及びその周囲（宗教的行事に使用する火気を除く）	No.17
		三重塔の内部及びその周囲	No.18
豊歳神社本殿	神戸市北区大沢町市原字月方 631 番	本堂の内部及びその周囲	No.19
小林家住宅（旧シャープ住宅）	神戸市中央区北野町 3 丁目 10 番 11 号	小林家住宅の内部（1 階休憩室を除く）	No.20
旧神戸居留地 15 番館	神戸市中央区浪花町 15 番	15 番館の周囲	No.21
六甲八幡神社	神戸市灘区八幡町 3 丁目 6 番	厄神宮本殿の内部（宗教的行事に使用する火気を除く）	No.22
下谷上の舞台	神戸市北区山田町下谷上字砂川 39 番	舞台及びその周囲（伝統的行事に使用する火気を除く）	No.23
移情閣	神戸市垂水区東舞子町 2051 番地	移情閣の内部及びその周囲	No.24
内田家住宅	神戸市北区鈴蘭台西町 6 丁目 8 番 8 号	内田家住宅の内部及びその周囲（かまど及び囲炉裏を除く）	No.25
西尾家住宅	神戸市須磨区離宮西町 2 丁目 4 番 1 号	主屋の内部及びその周囲（地階厨房、1 階厨房及びテラス並びに 2 階テラスを除く）	No.26
		松風閣の内部及びその周囲	No.27
		真珠亭の内部及びその周囲	No.28
		石炭庫の内部	No.29
		車庫の内部	No.30

旧村山家住宅	神戸市東灘区御影郡家2丁目12番1号	洋館、書院棟（台所を除く）、玄関棟、茶室棟、衣装蔵及び美術蔵の内部及びその周囲（伝統的行事に使用する火気を除く）	No.31
八多神社本殿	神戸市北区八多町下小名田字宮之832番1	本殿の内部及びその周囲（宗教的行事に使用する火気を除く）	No.32
八幡神社本殿	神戸市北区淡河町勝雄字宮ノ浦35番地	本殿の内部及びその周囲（宗教的行事に使用する火気を除く）	No.33
近江寺本堂	神戸市西区押部谷町近江字大門147番	本堂の内部及びその周囲（宗教的行事に使用する火気を除く）	No.34
旧ジェームス家住宅	神戸市垂水区塩屋町6丁目28番1号	主屋（地下1階ウェイティングルーム、1階喫煙場所、飲食スペース、厨房及びパントリー並びに2階喫煙場所及び飲食スペースを除く）、倉庫、連結棟、プール附属棟1、プール附属棟2、東屋、門及び塀の内部及びその周囲	No.35
旧乾家住宅	神戸市東灘区住吉山手5丁目1番30号	主屋、土蔵2棟付廊下、ガレージ、塀、待合所の内部及びその周囲	No.36
沢の鶴株式会社大石蔵 （前蔵・大蔵） ～沢の鶴資料館～	神戸市灘区大石南町1丁目29番1号	沢の鶴資料館の内部及びその周囲	No.37
素盞鳴尊神社本殿	神戸市北区大沢町中大沢字法寺庵606番	本殿の内部及びその周囲（宗教的行事に使用する火気を除く）	No.38
農村歌舞伎舞台（長床）	神戸市北区淡河町北僧尾1682番	舞台及びその周囲（宗教的行事及び伝統的行事に使用する火気を除く）	No.39
南僧尾観音堂	神戸市北区淡河町南僧尾560番	南僧尾観音堂の内部及びその周囲（宗教的行事及び伝統的行事に使用する火気を除く）	No.40

塩田八幡宮本殿	神戸市北区道場町塩田字八幡 3238 番	本殿及び拝殿の内部及びその周囲（宗教的行事に使用する火気を除く）	No.41
上谷上農村歌舞伎舞台	神戸市北区山田町上谷上字宮開地 1 番	舞台及びその周囲（宗教的行事及び伝統的行事に使用する火気を除く）	No.42
八幡神社本殿	神戸市西区押部谷町高和 1318 番	本殿、護摩堂、土蔵及び鐘楼の内部及びその周囲（宗教的行事に使用する火気を除く）	No.43
住吉神社本殿	神戸市西区押部谷町細田 302 番 1	本殿、拝殿、社務所、神庫及び参集殿の内部及びその周囲	No.44
宗賢神社本殿	神戸市西区玉津町出合 257 番	本殿、拝殿及び倉庫の内部及びその周囲	No.45
春日神社	神戸市西区平野町宮前 57 番 1	本殿、拝殿・幣殿（社務所を除く）、若宮社、遥拝所、御門社、稲荷社、舞台及び車庫の内部及びその周囲	No.46

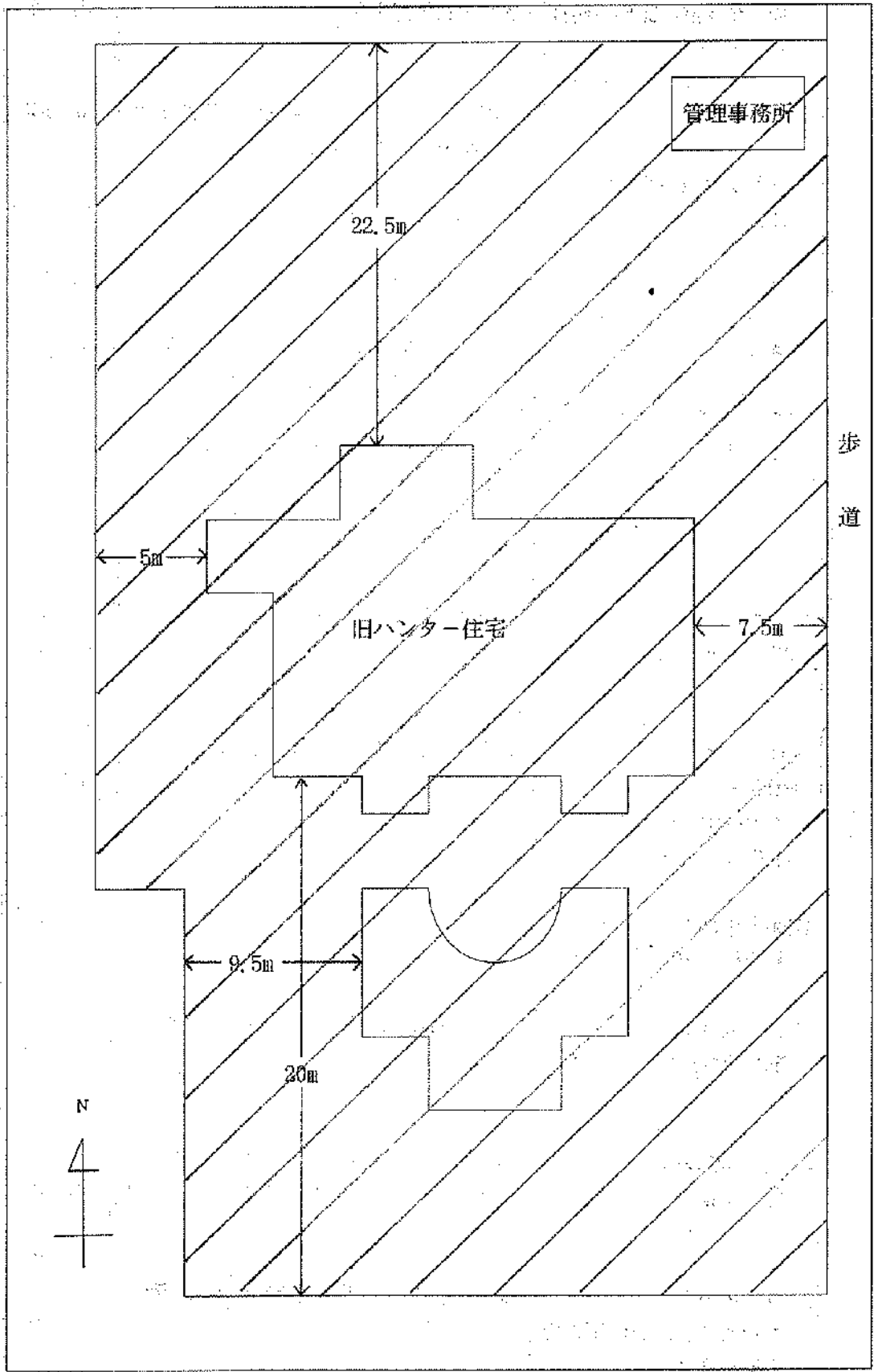

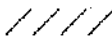

備考 禁止場所 

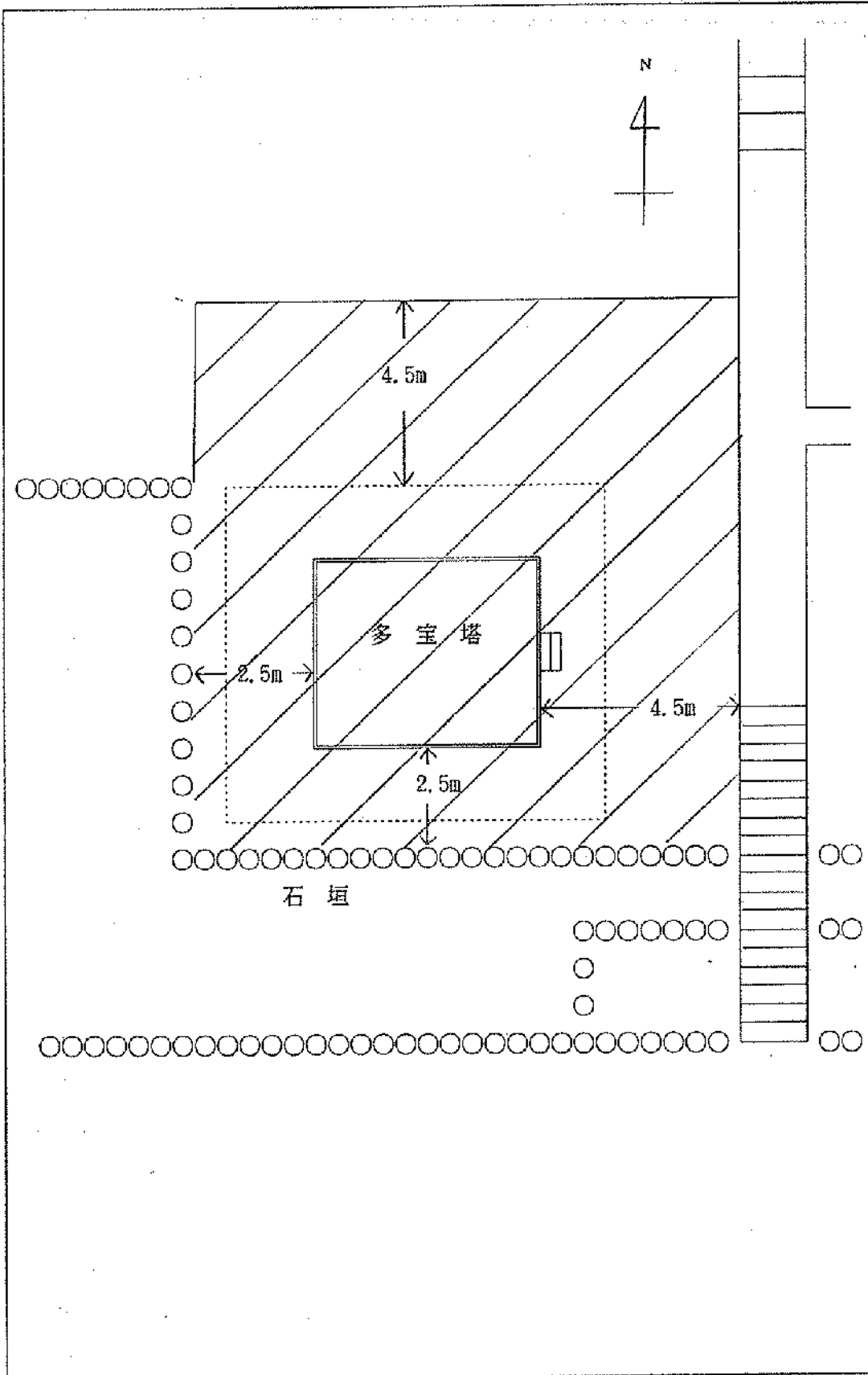
図面番号 No. 2

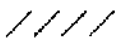

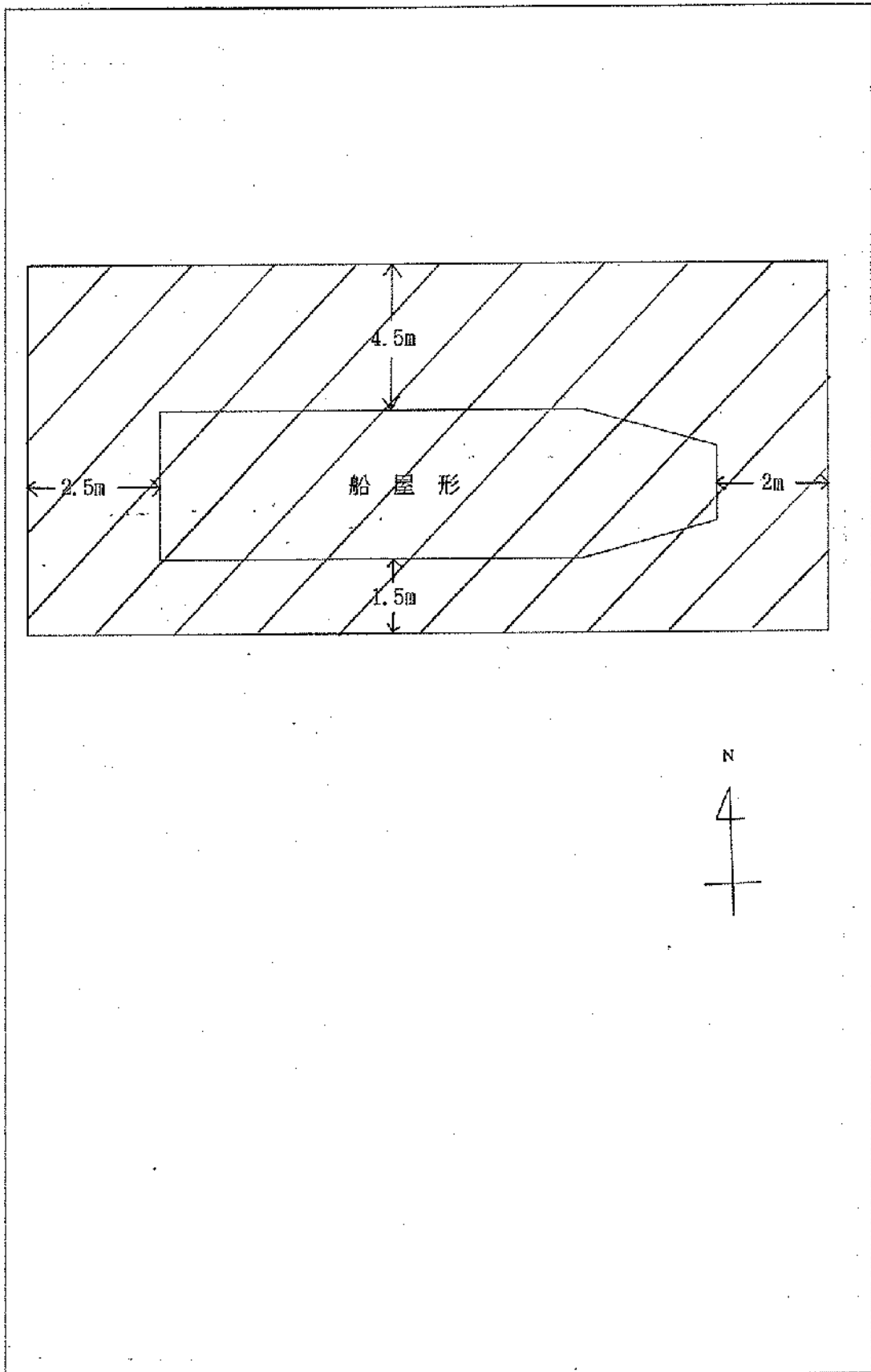
備考 禁止場所 



備考 禁止場所 

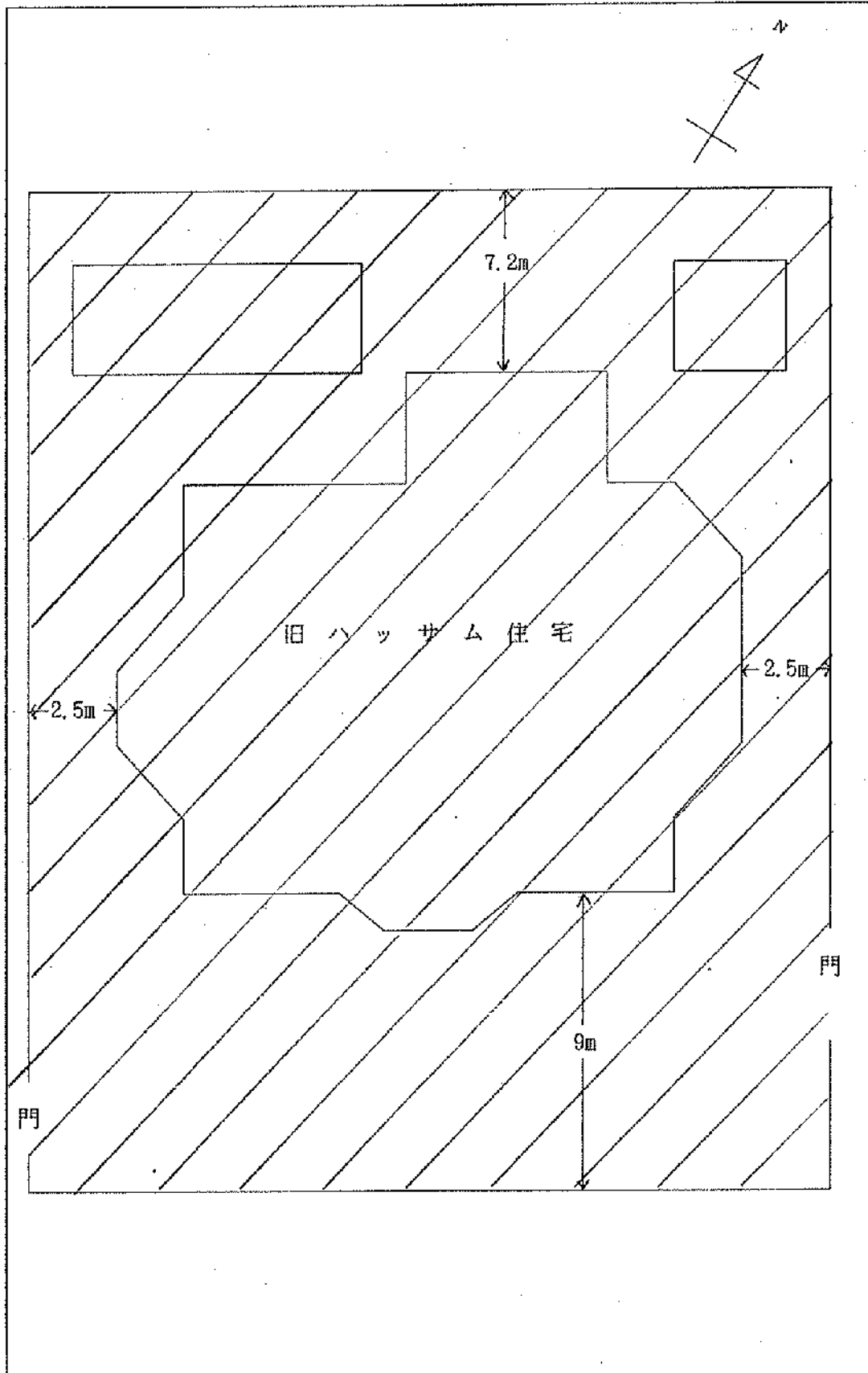

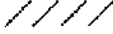
備考 禁止場所 



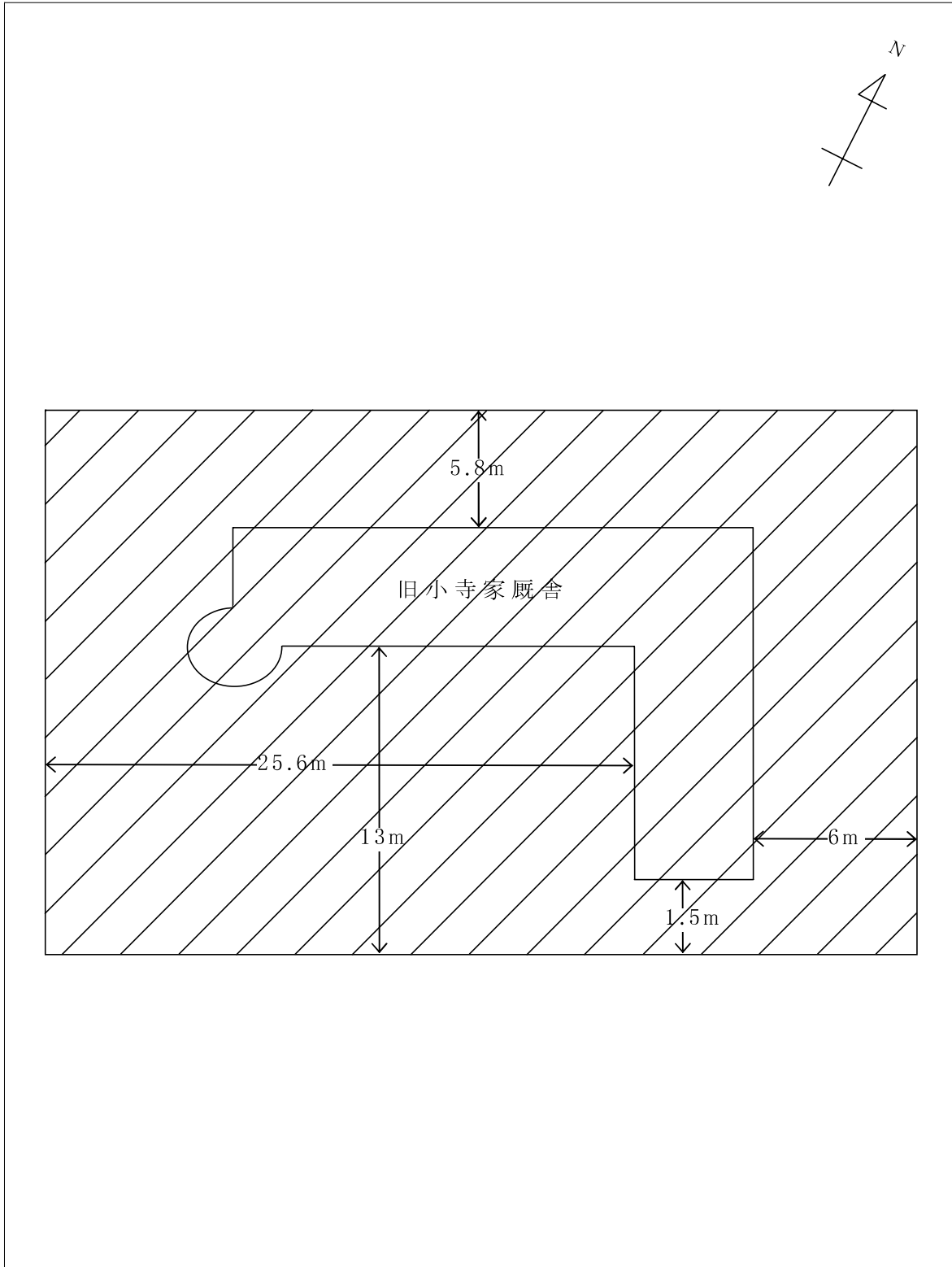

備考 禁止場所 // // //

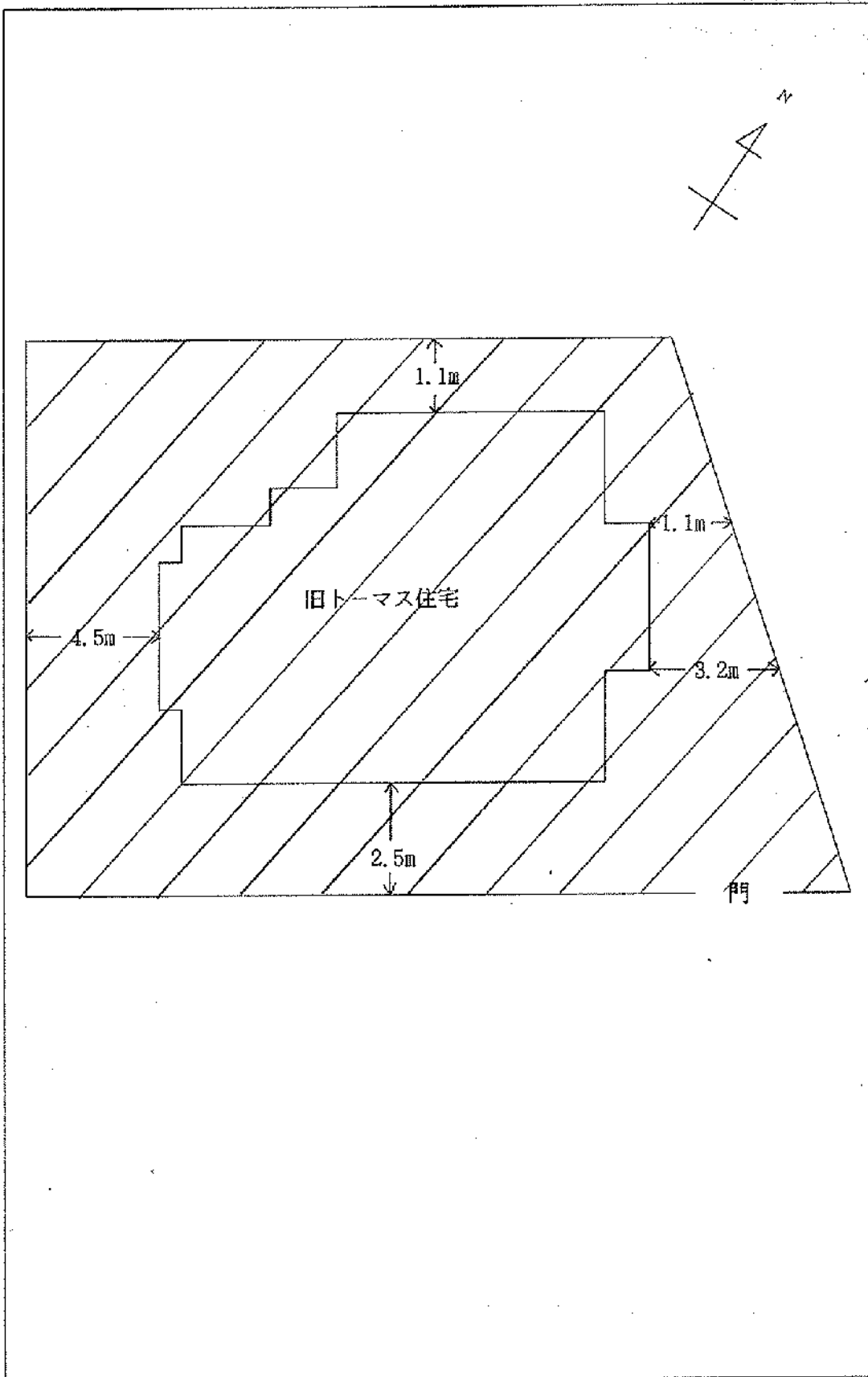

備考 禁止場所 // // // 但し、地階を除く

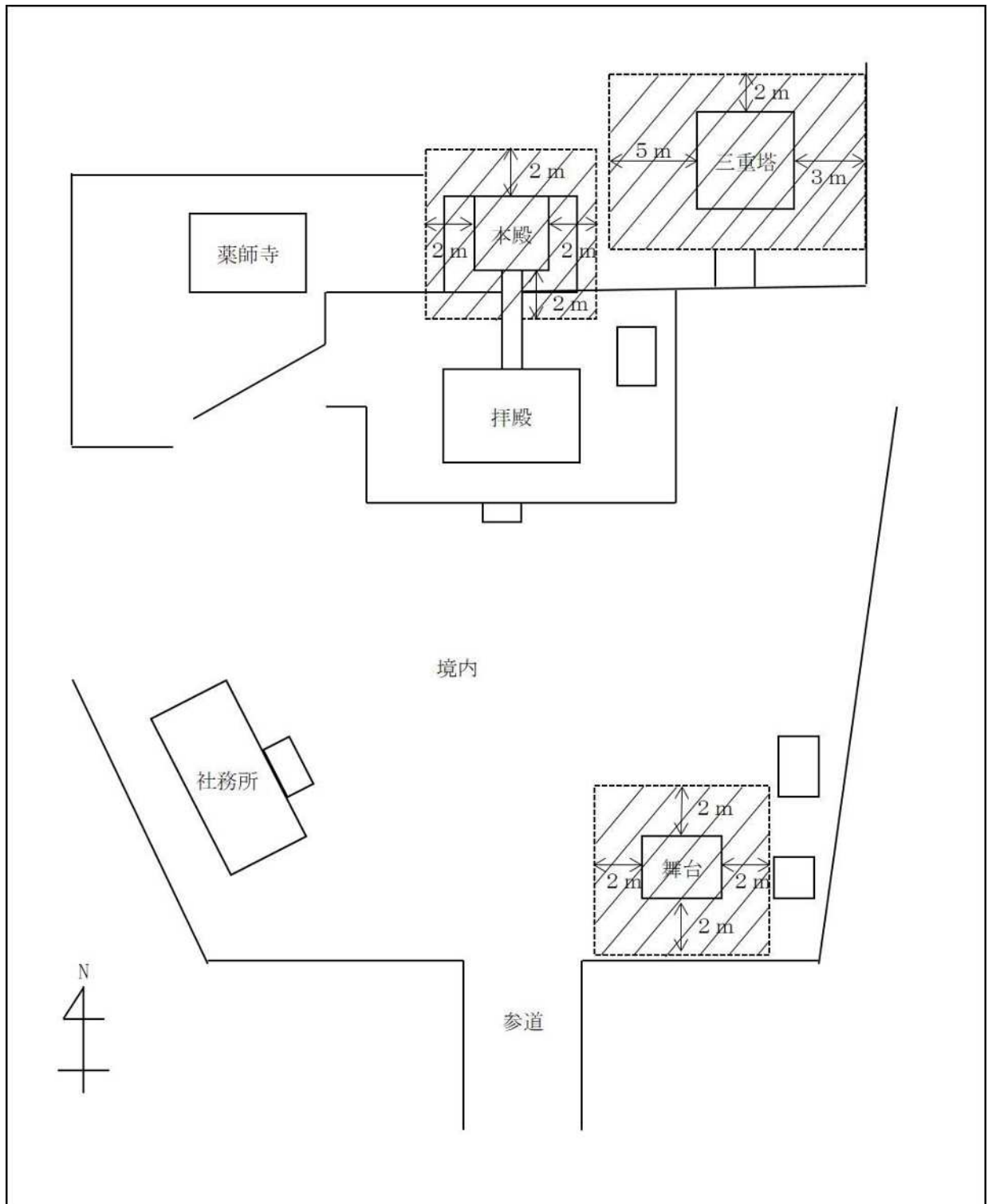

備考 禁止場所 // // // ただし、宗教的行事に使用する火気を除く

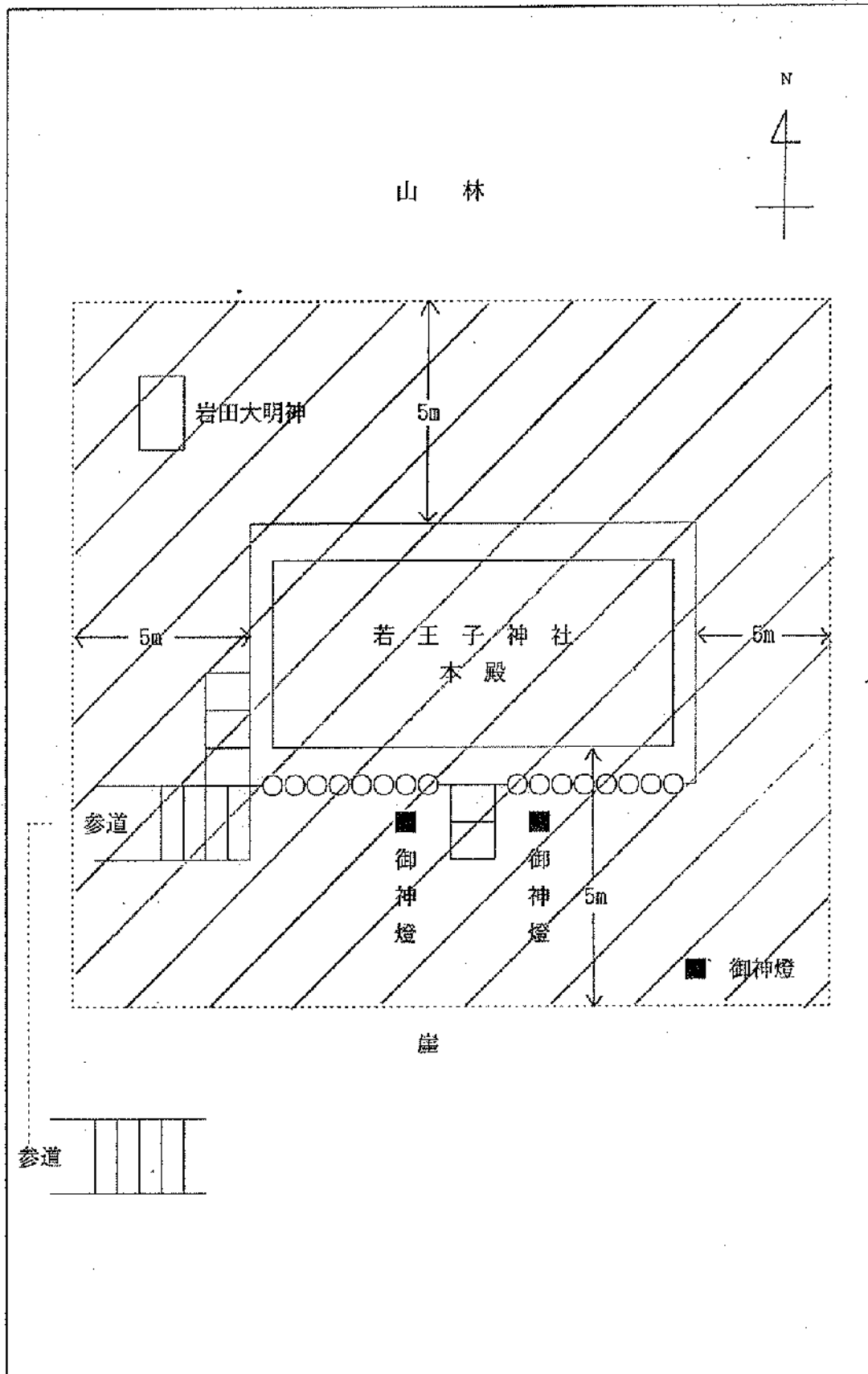

備考 禁止場所 // // // 但し、御神燈を除く

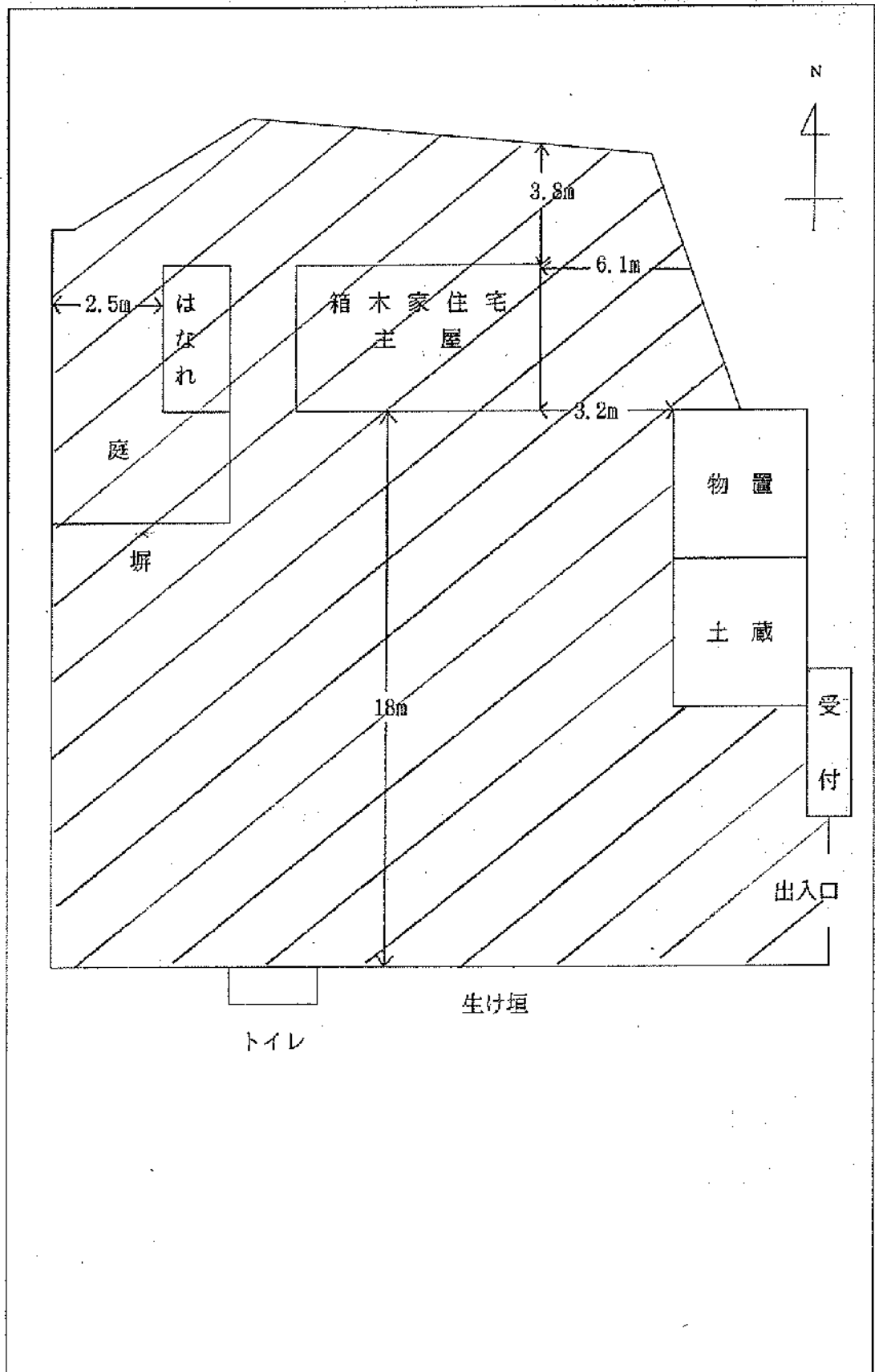

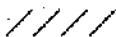

備考 1 禁止場所

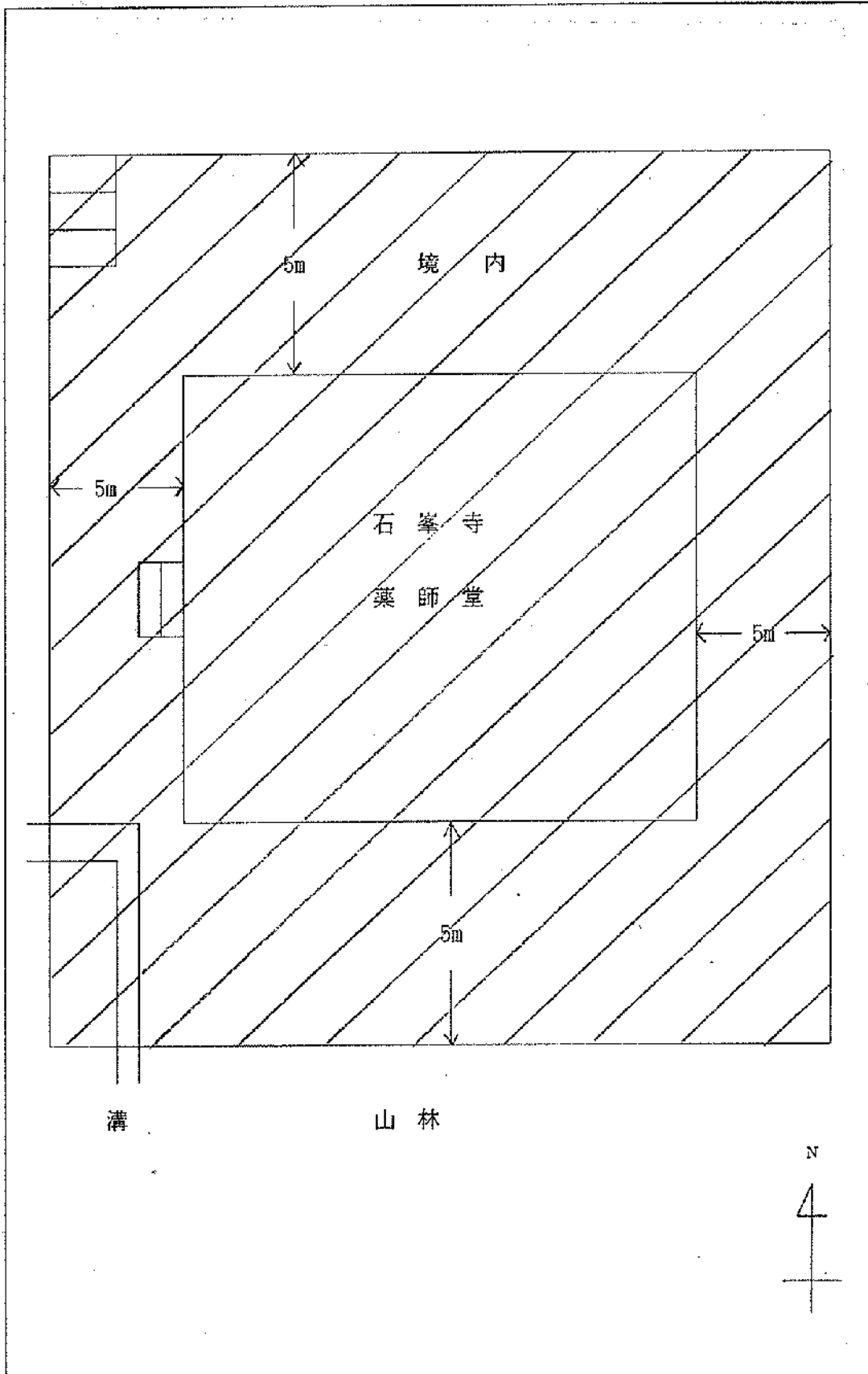

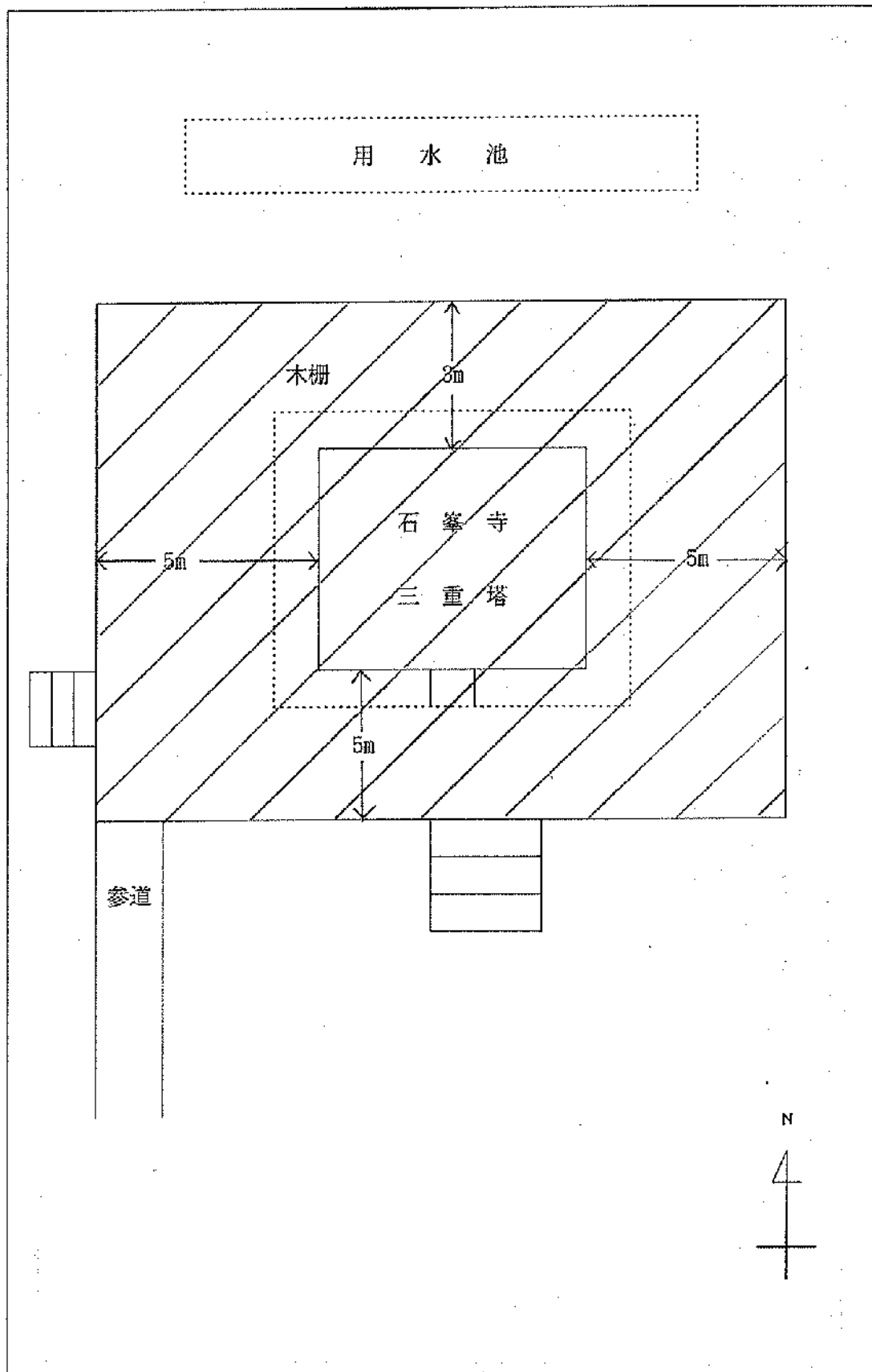

備考 禁止場所 // // // 但し、宗教的行事に使用する火気を除く



備考 禁止場所 

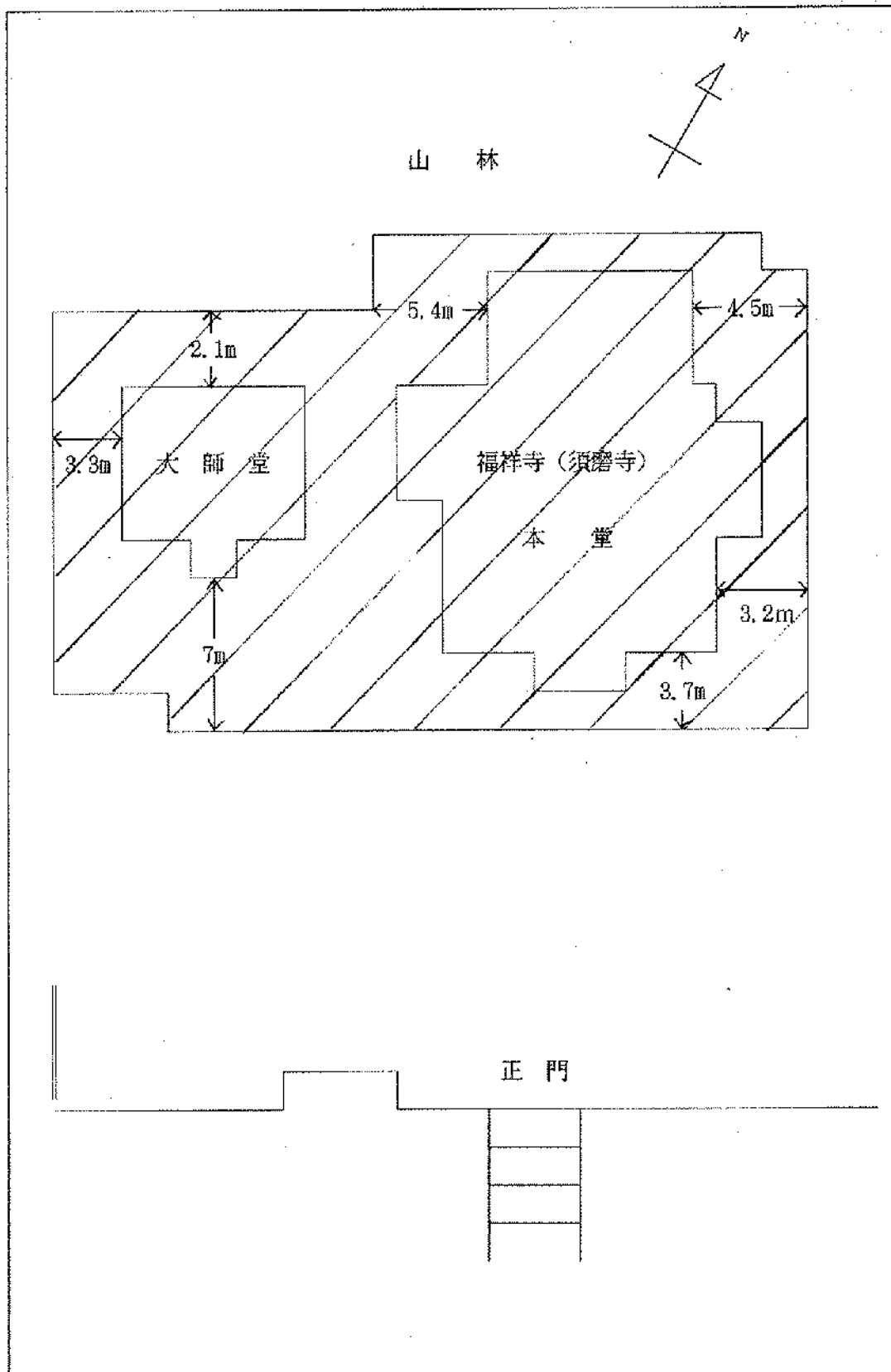

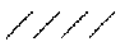
備考 禁止場所  但し、宗教的行事に使用する火気を除く



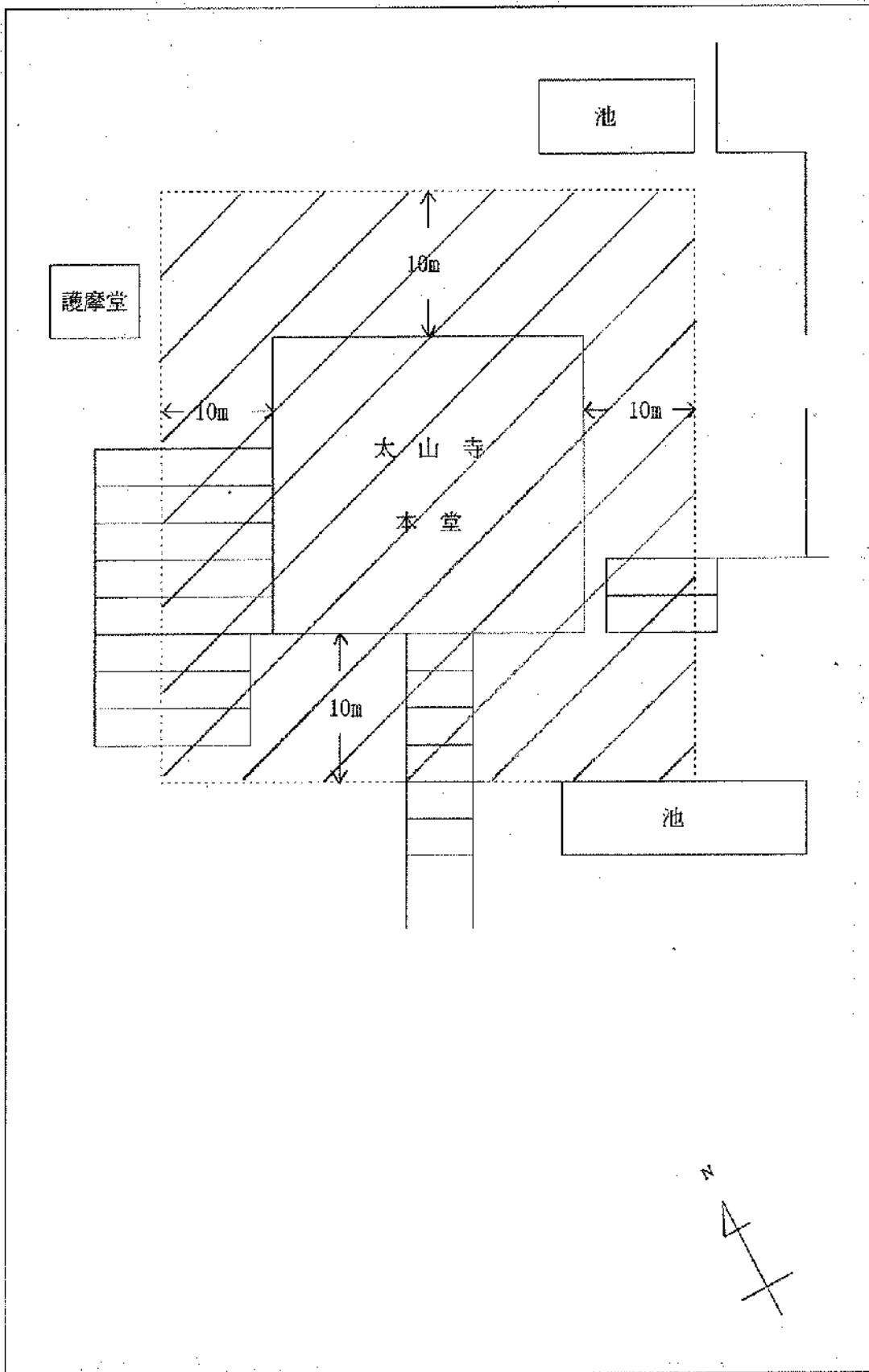

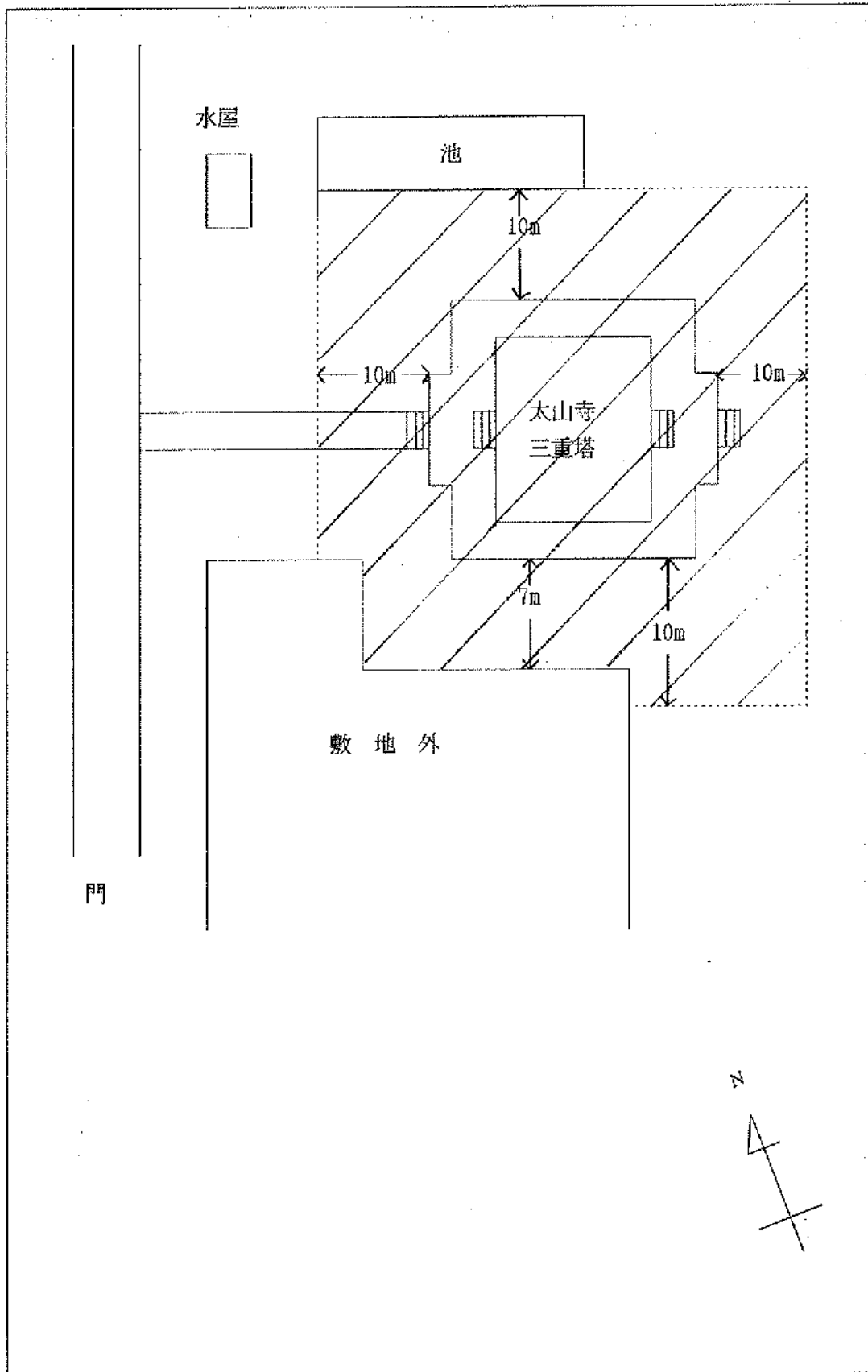

備考 禁止場所 // // // 但し、宗教的行事に使用する火気を除く

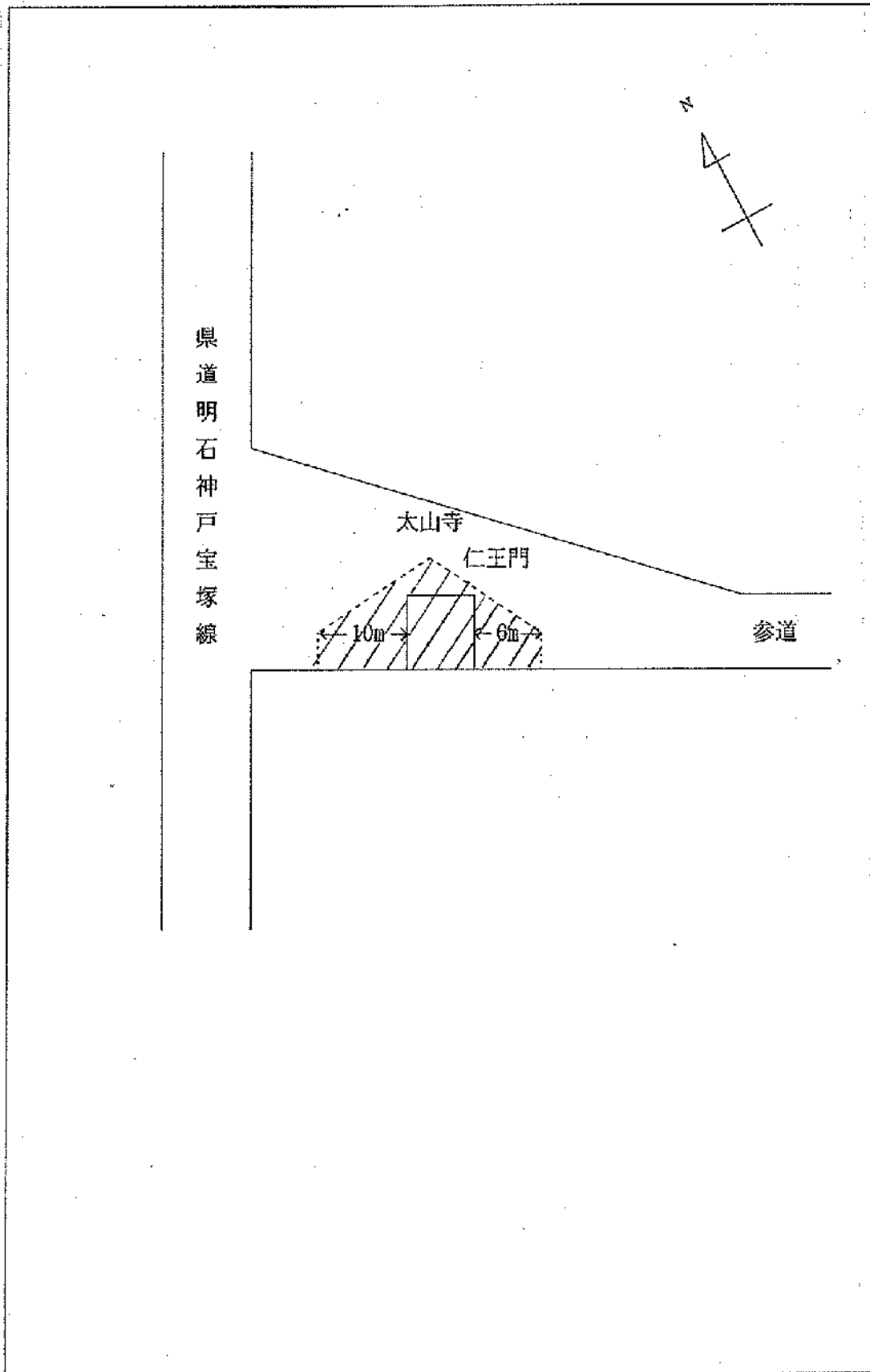

備考 禁止場所 



備考 禁止場所 

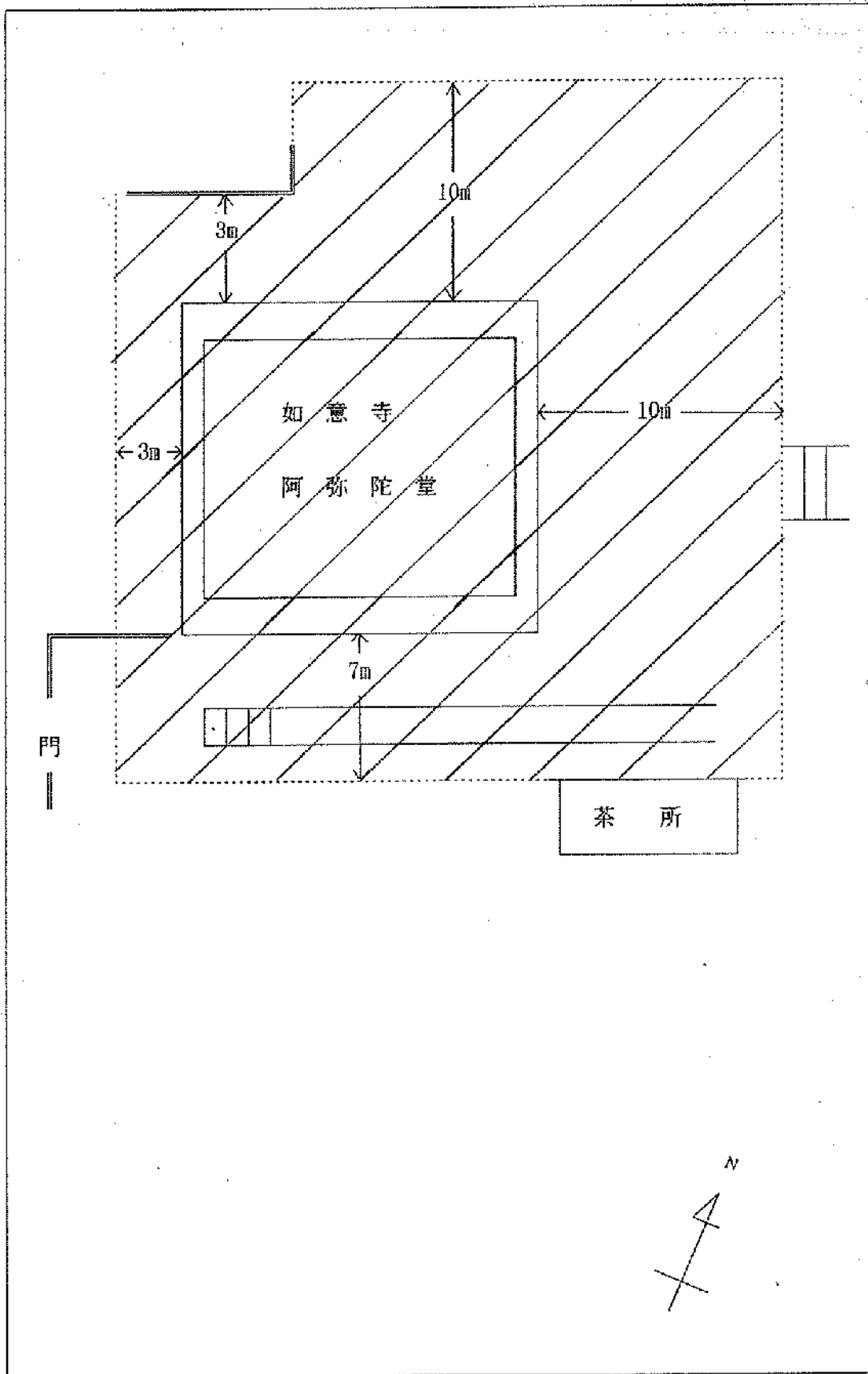

備考 禁止場所 // // // 但し、宗教的行事に使用する火気を除く

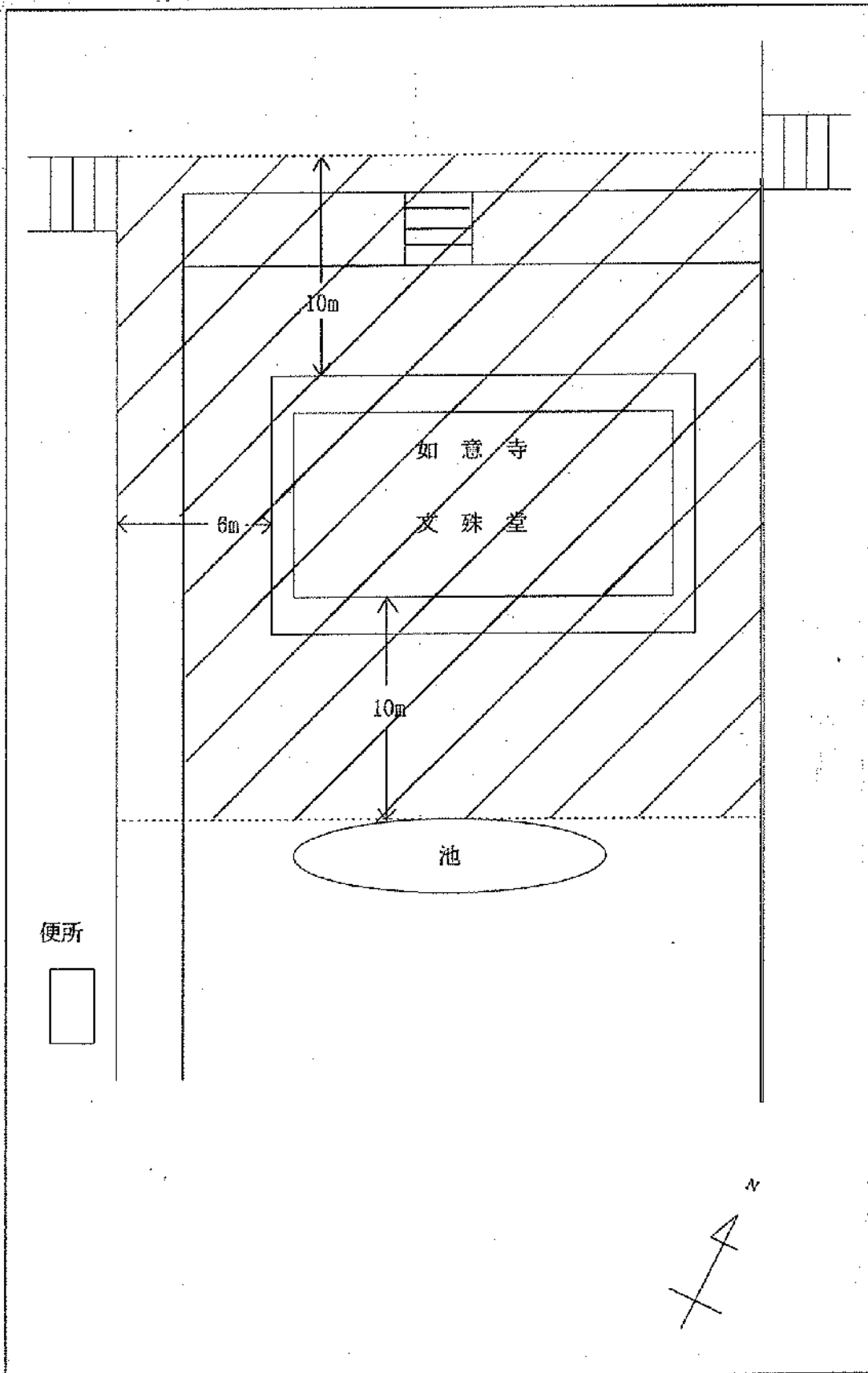

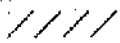
備考 禁止場所  但し、宗教的行事に使用する火気を除く

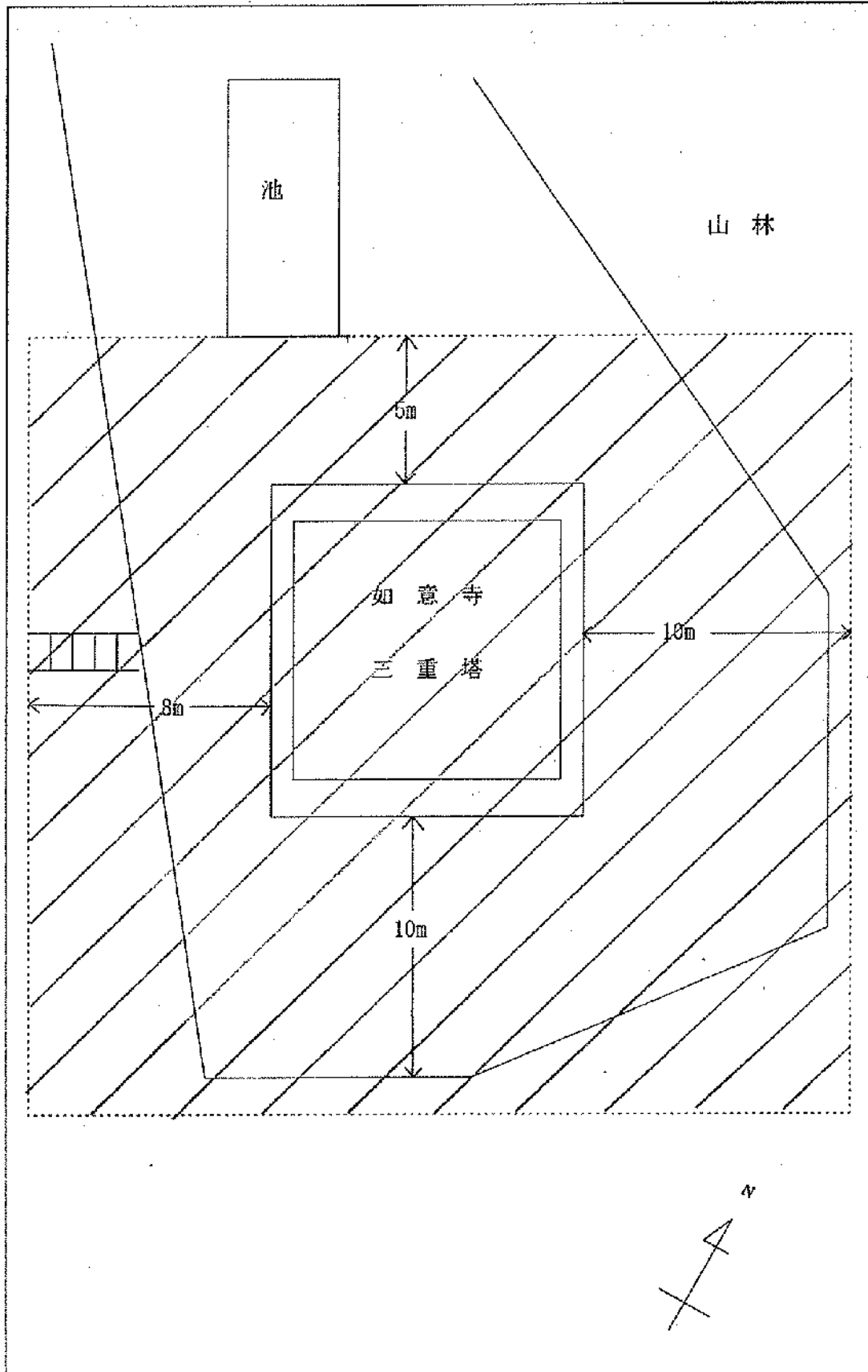

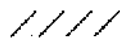

備考 禁止場所

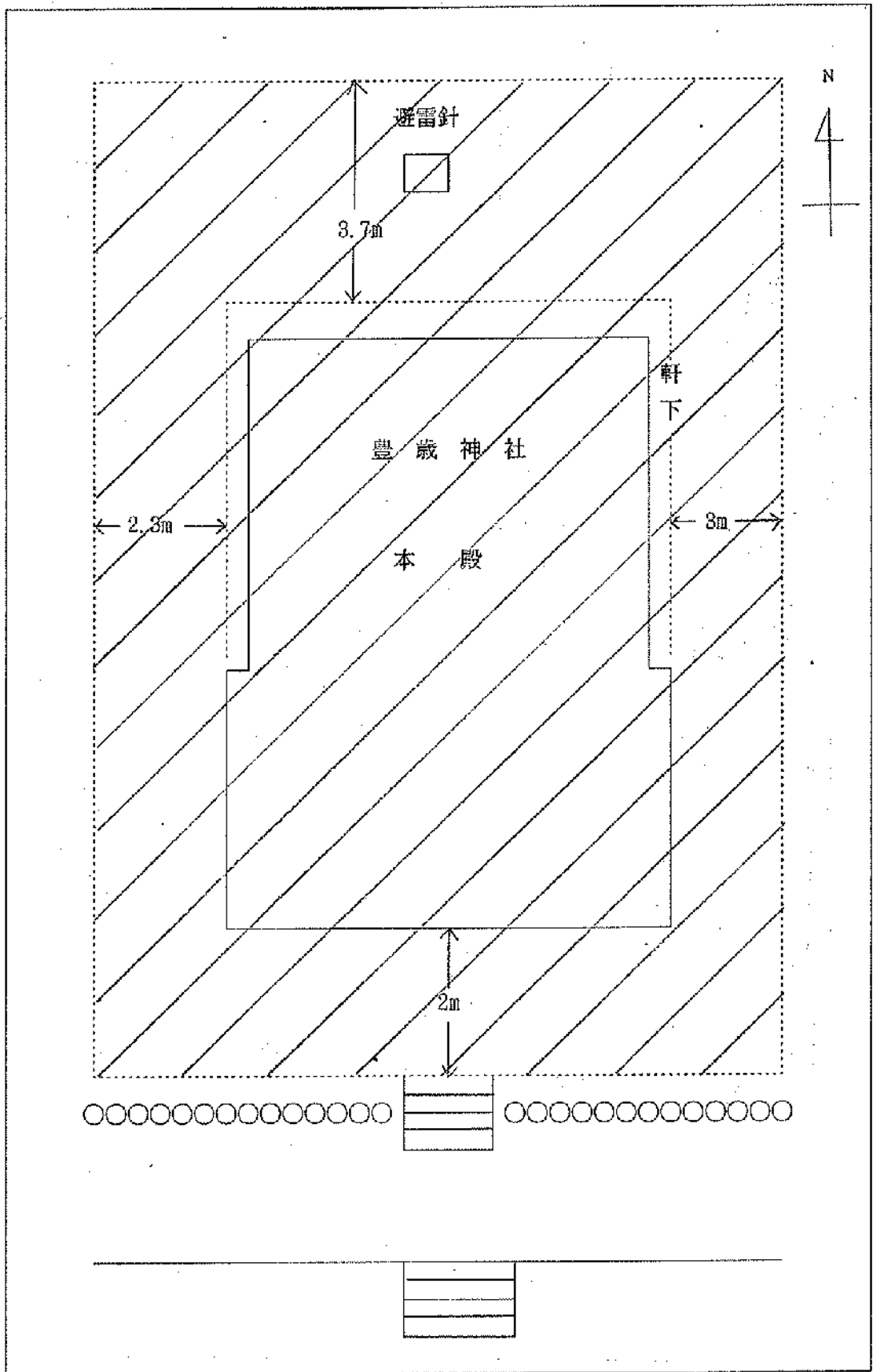

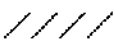

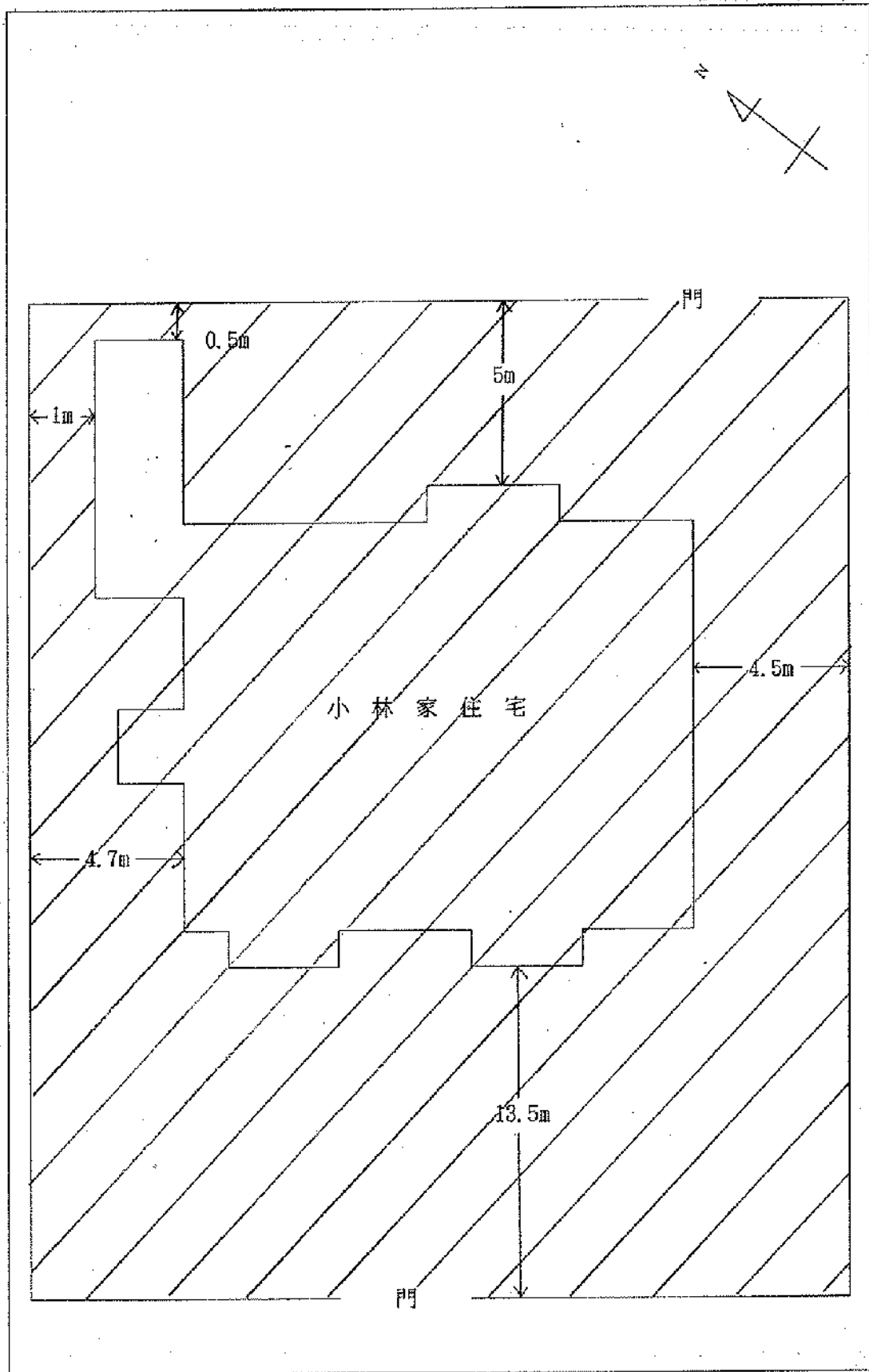
備考 禁止場所 



備考 禁止場所  但し、1階休憩室を除く



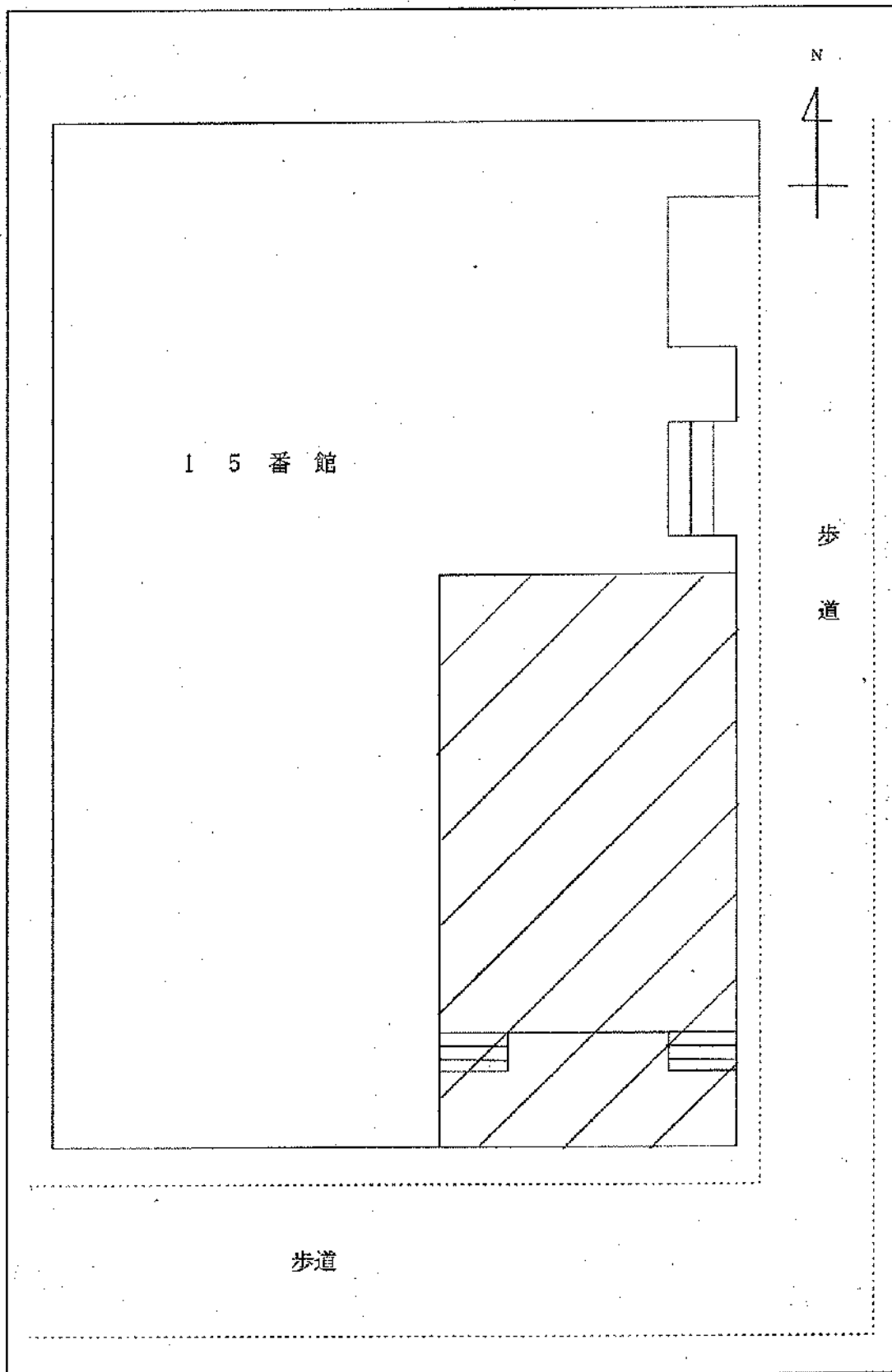

備考 禁止場所

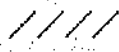

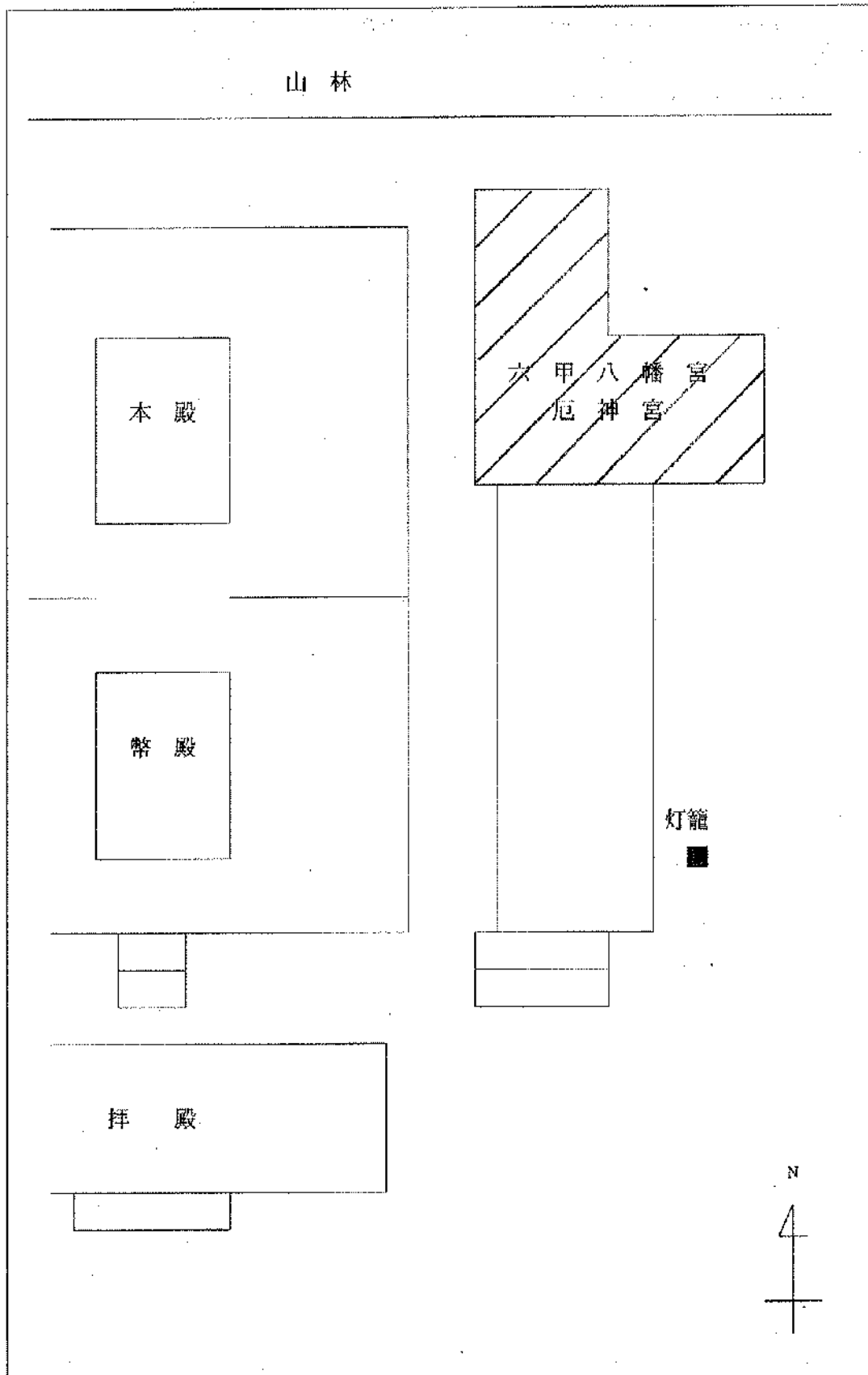

備考 禁止場所  但し、宗教的行事に使用する火気を除く

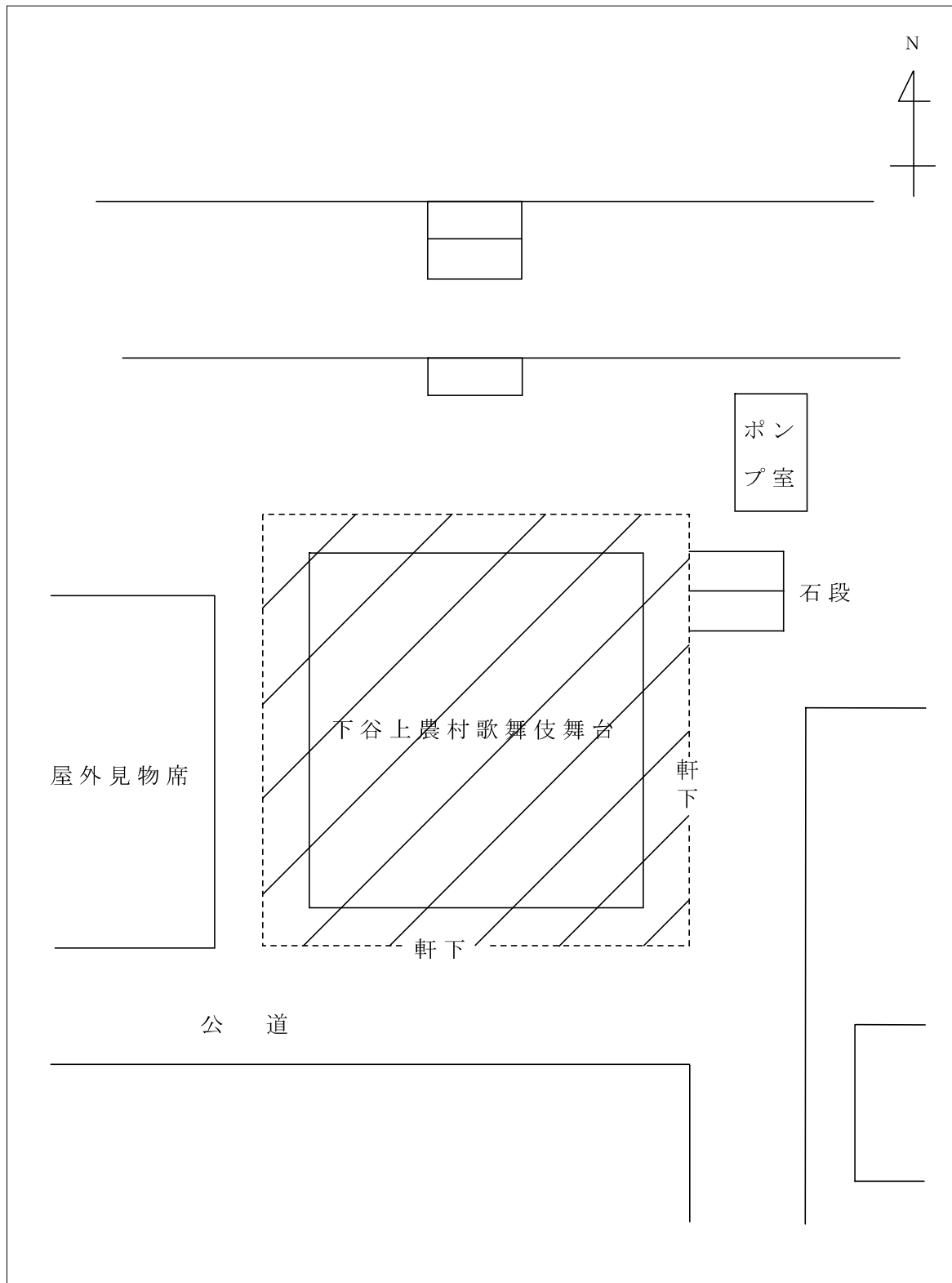

備考 禁止場所 // // // 但し、伝統的行事に使用する火気を除く

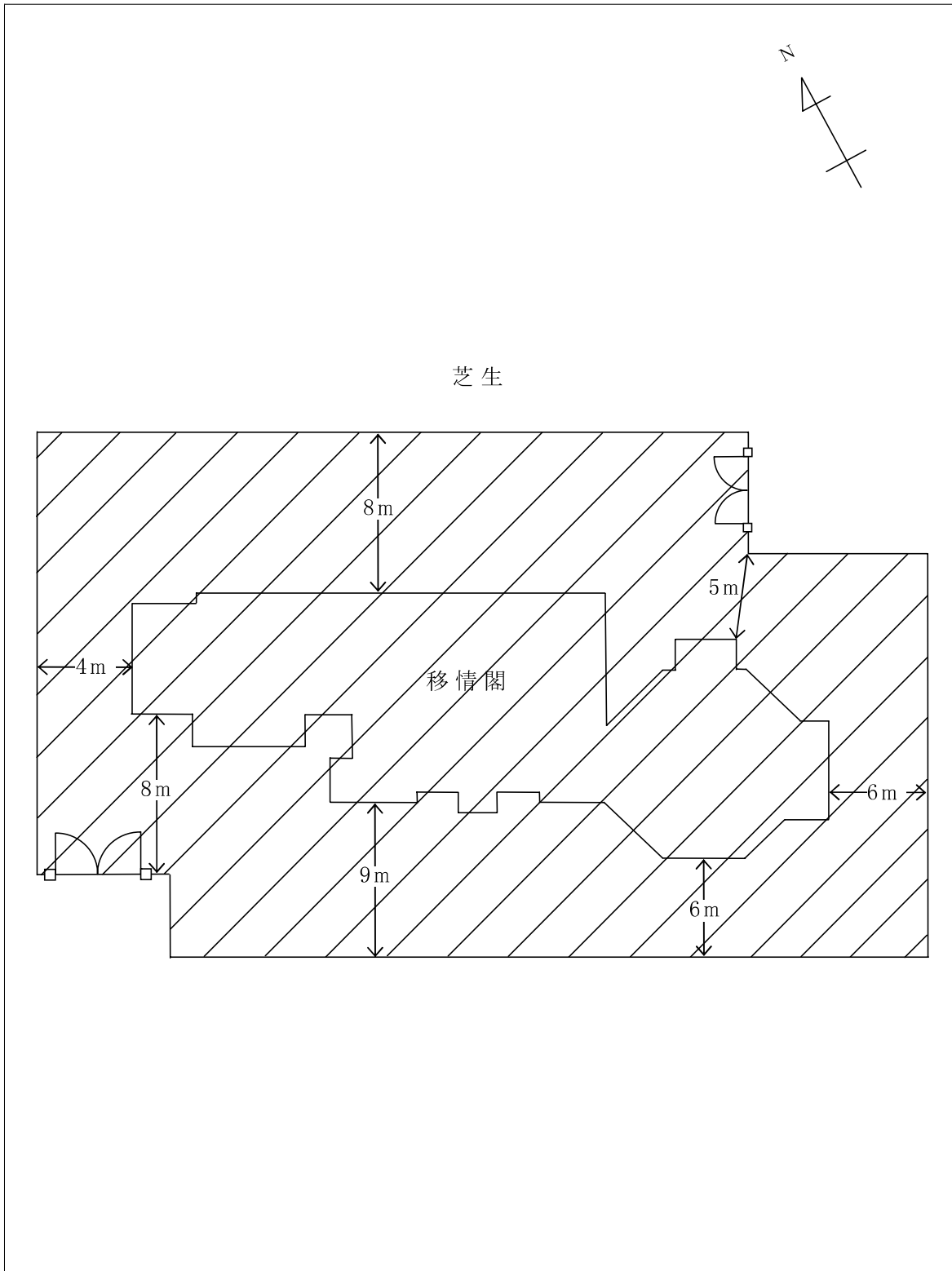

備考 禁止場所 // // // //

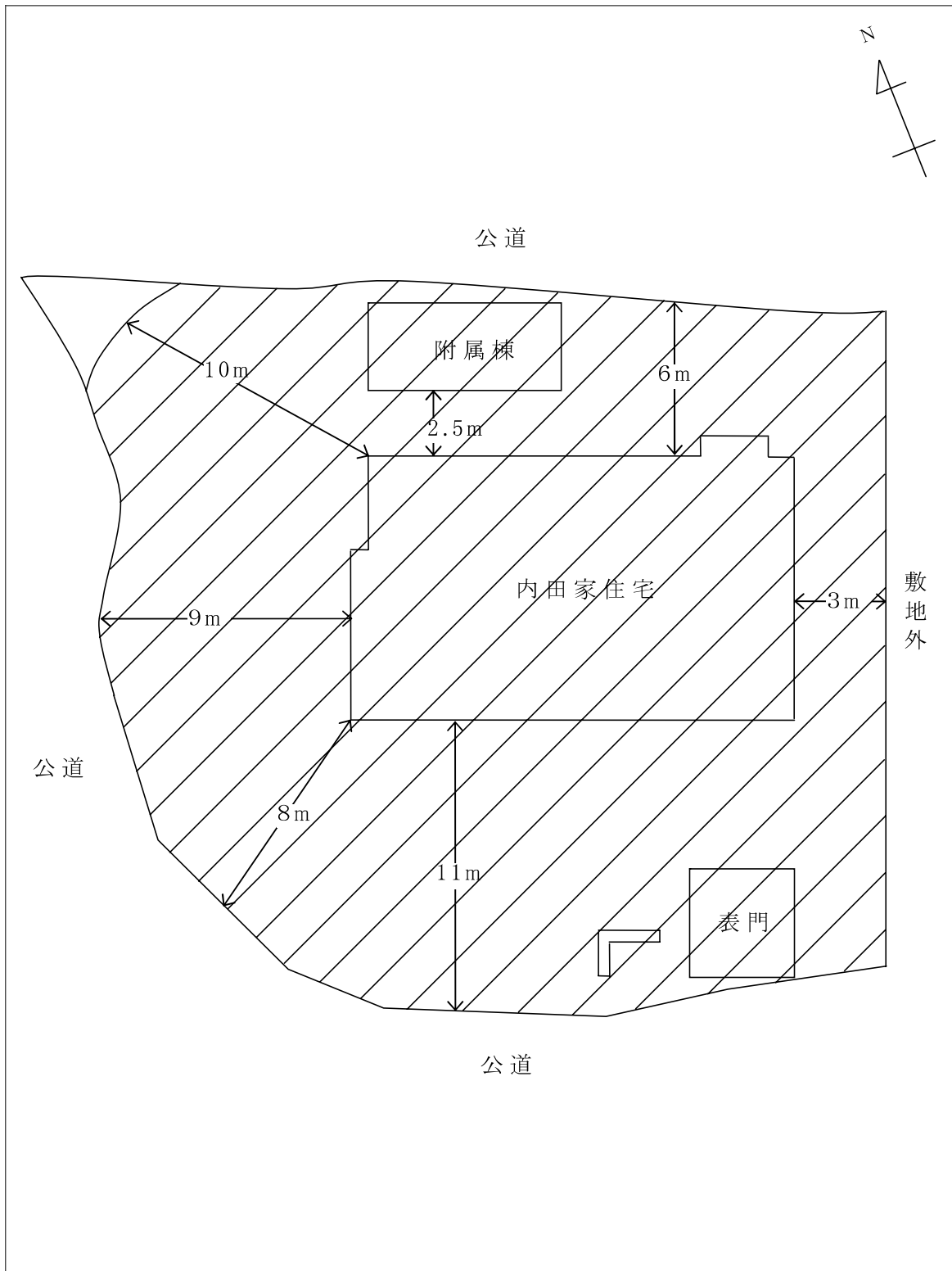

備考 禁止場所 // // // ただし、かまど及び囲炉裏を除く

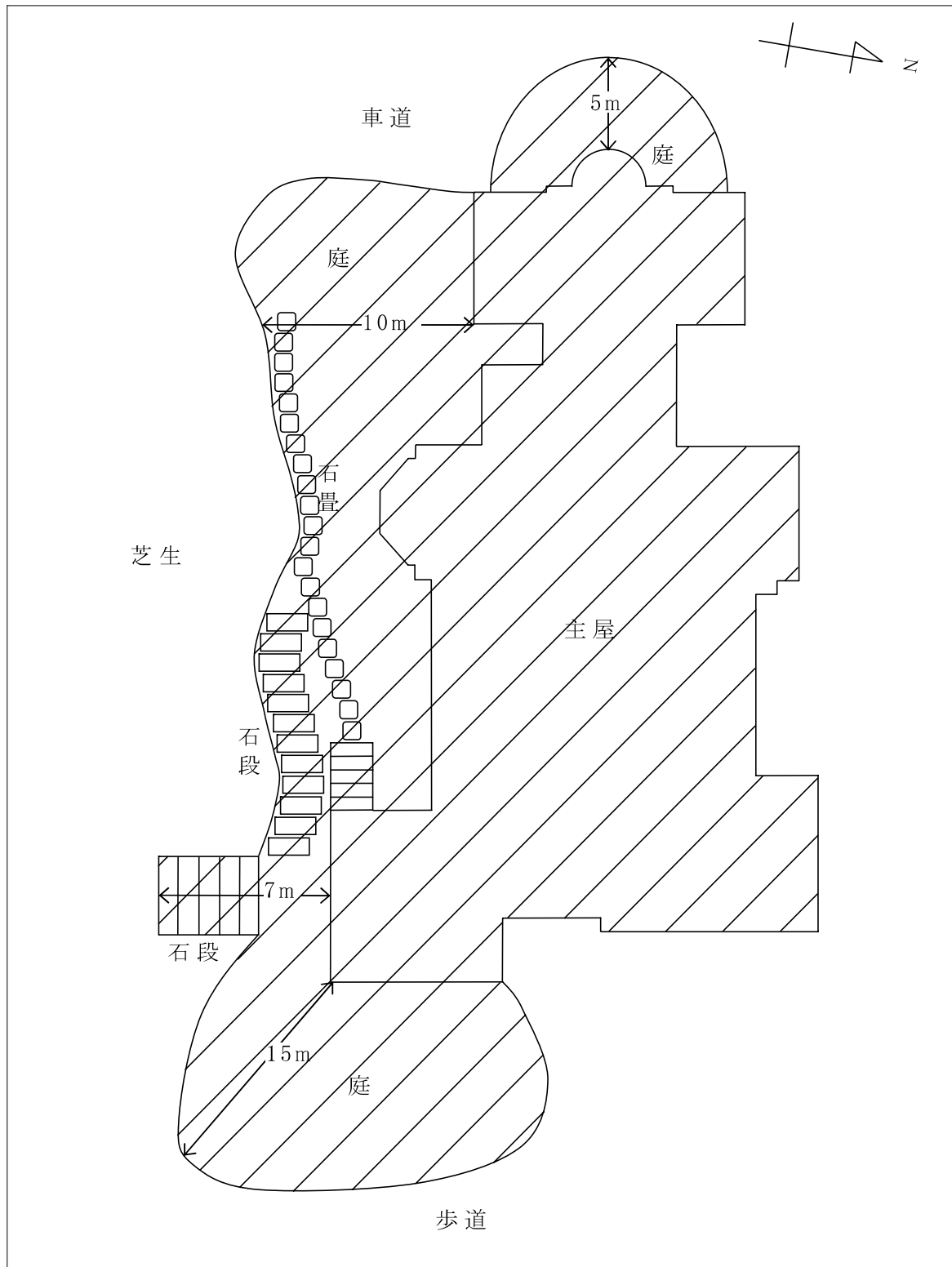

備考 禁止場所 // // // ただし、地階・1階厨房及び1・2階テラスを除く

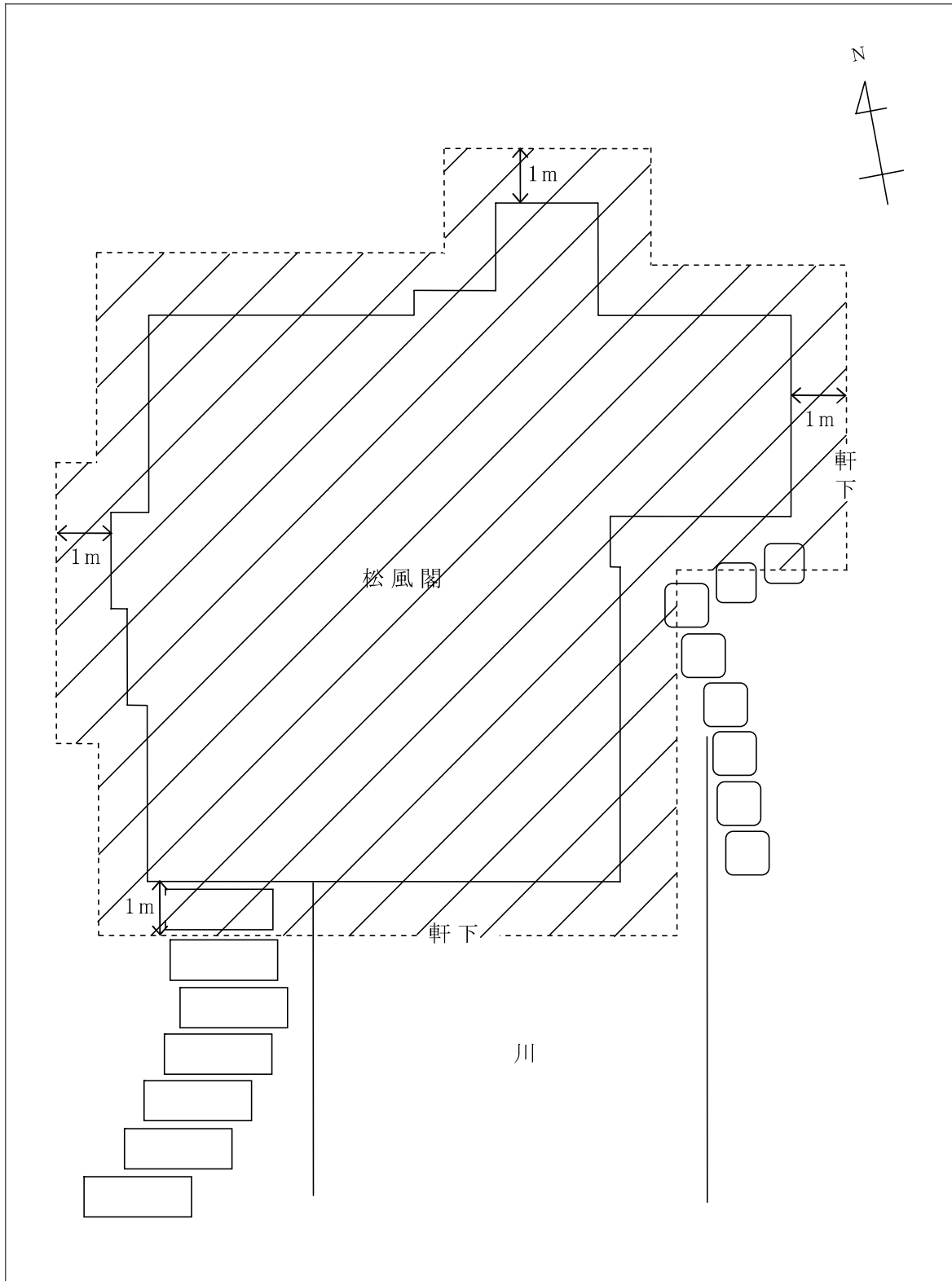

備考 禁止場所 // // // //

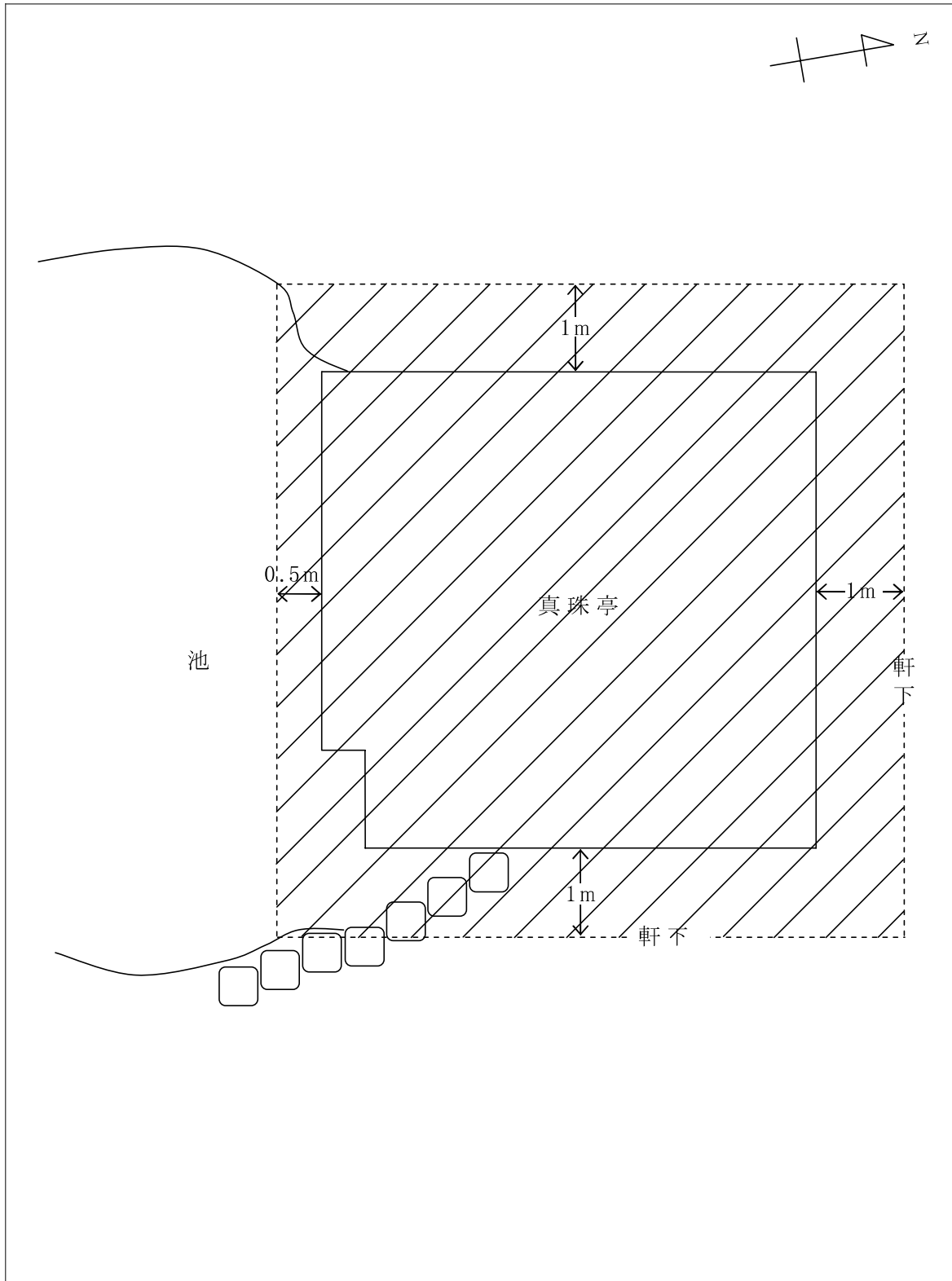

備考 禁止場所 // // // //



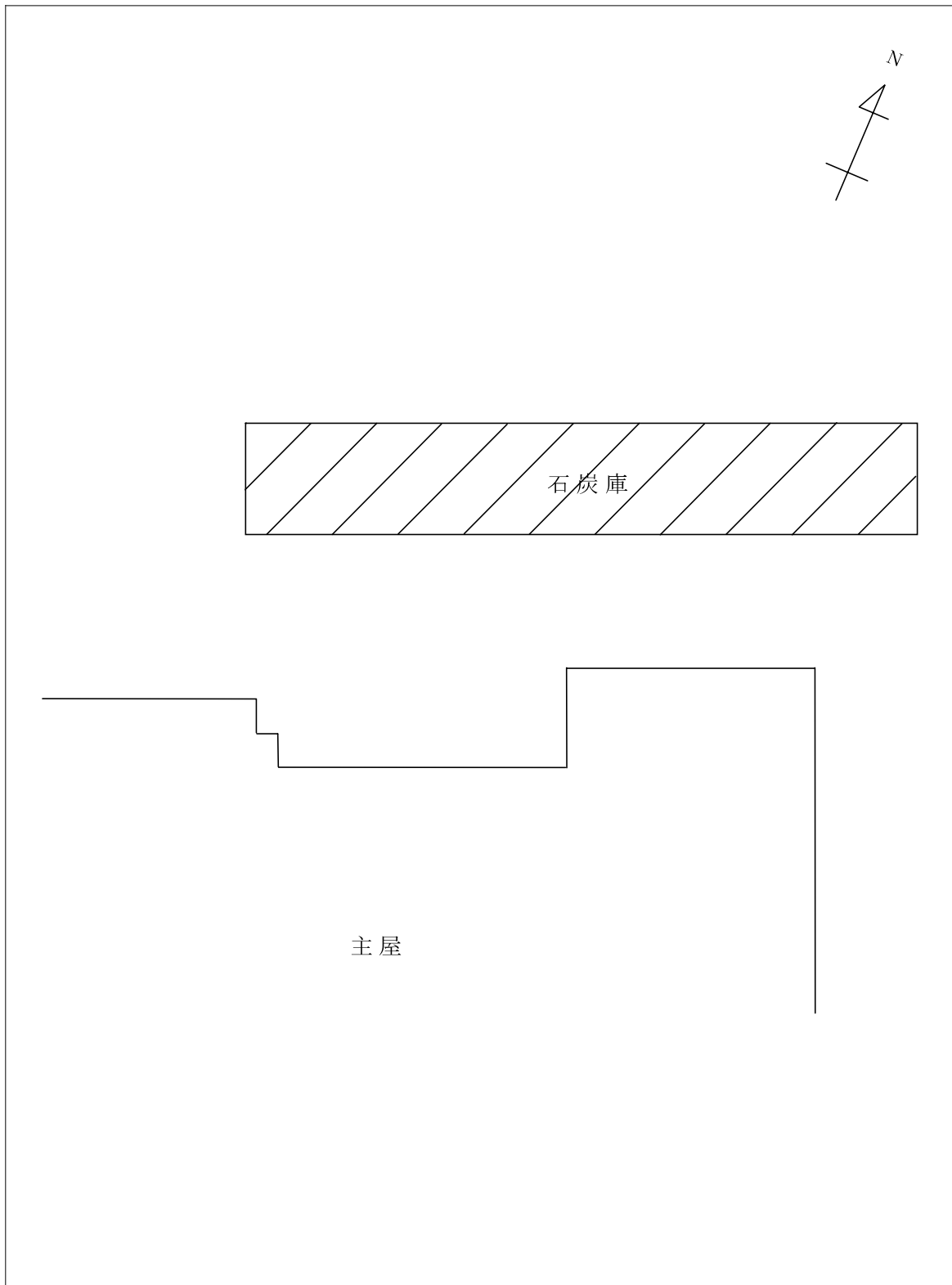

備考 禁止場所 // // // //

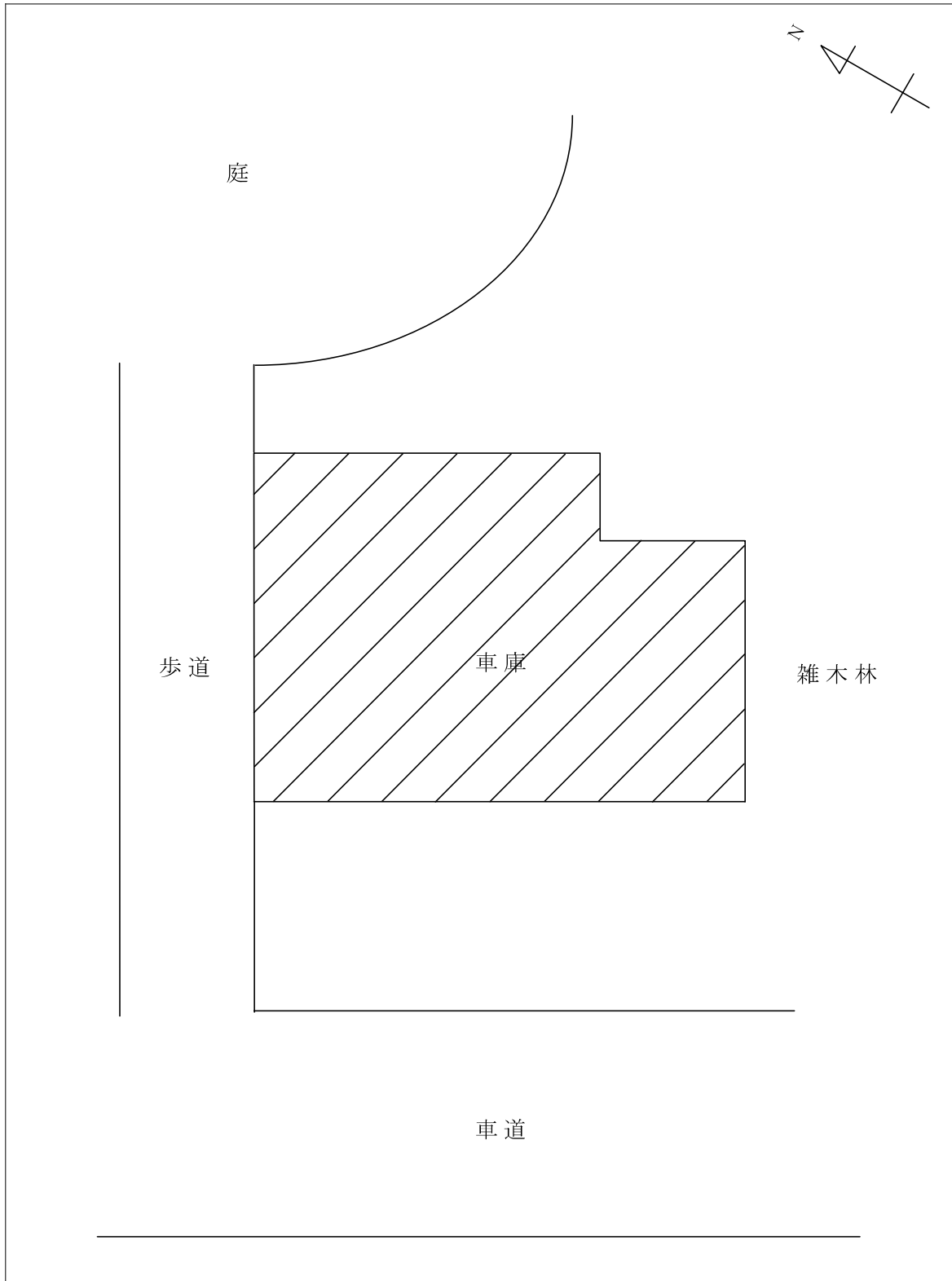

備考 禁止場所 // // // //

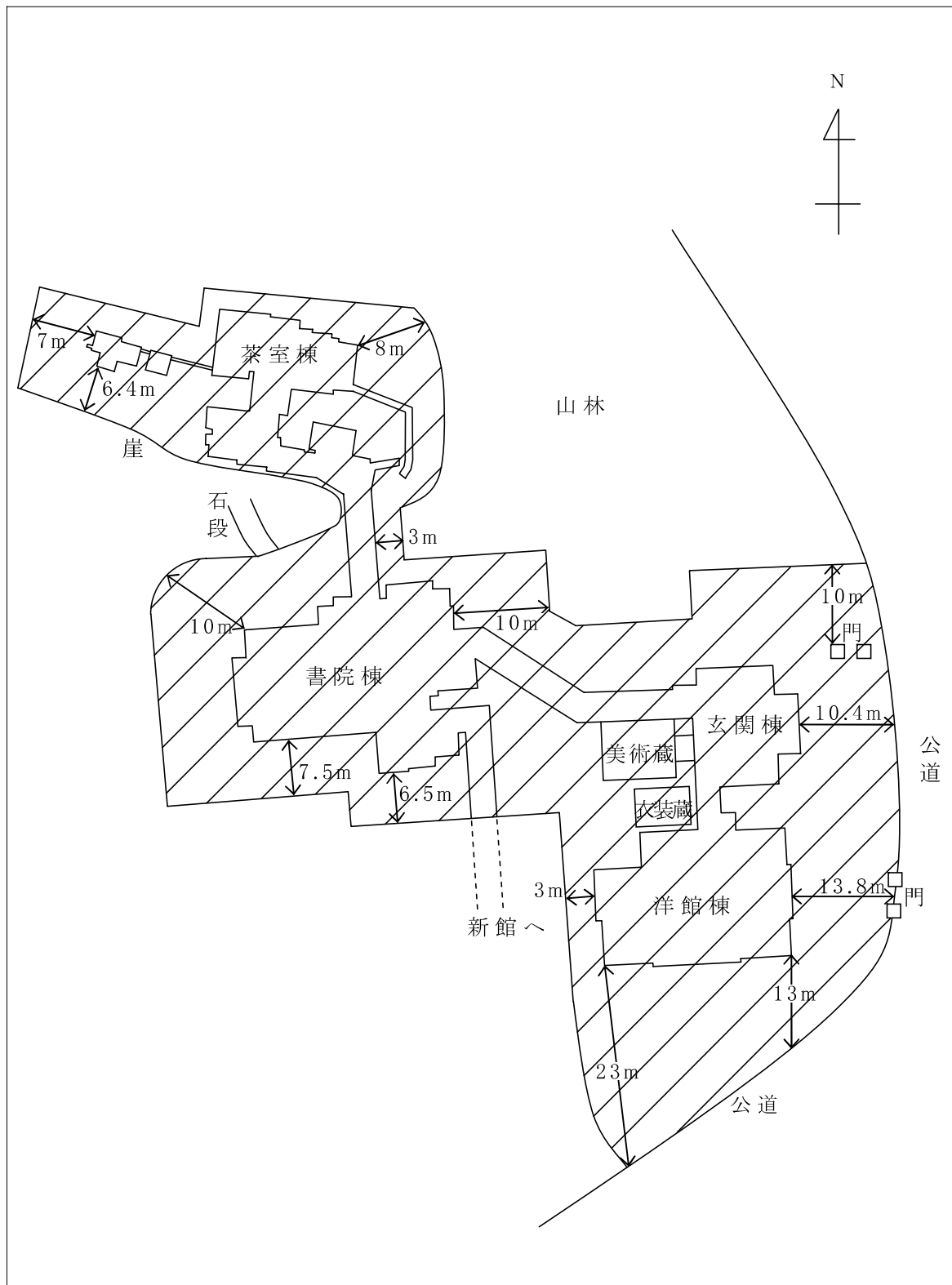

備考 禁止場所 // // // ただし、書院棟台所及び伝統的行事に使用する火気を除く

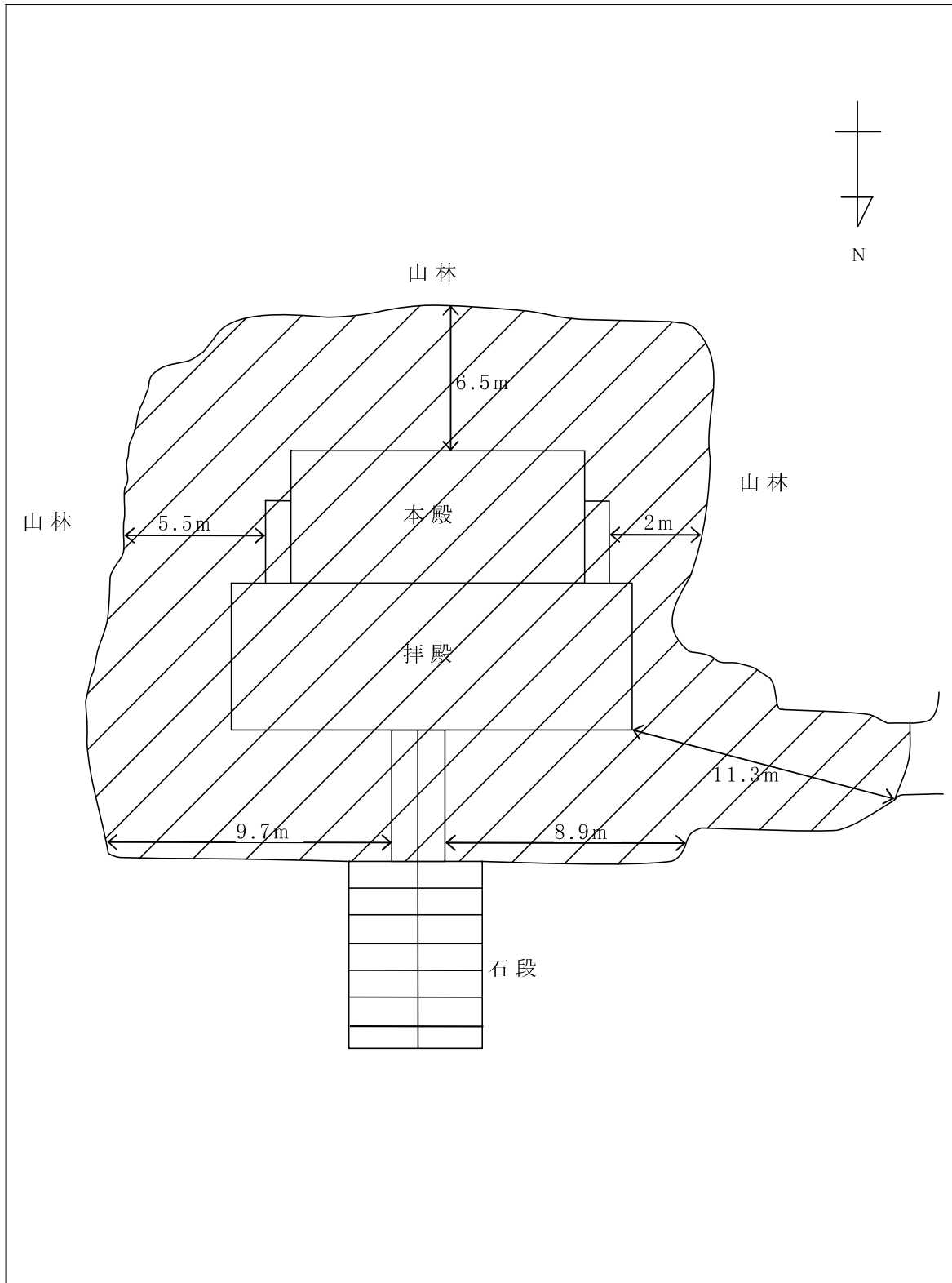

備考 禁止場所 // // // ただし、宗教的行事に使用する火気を除く

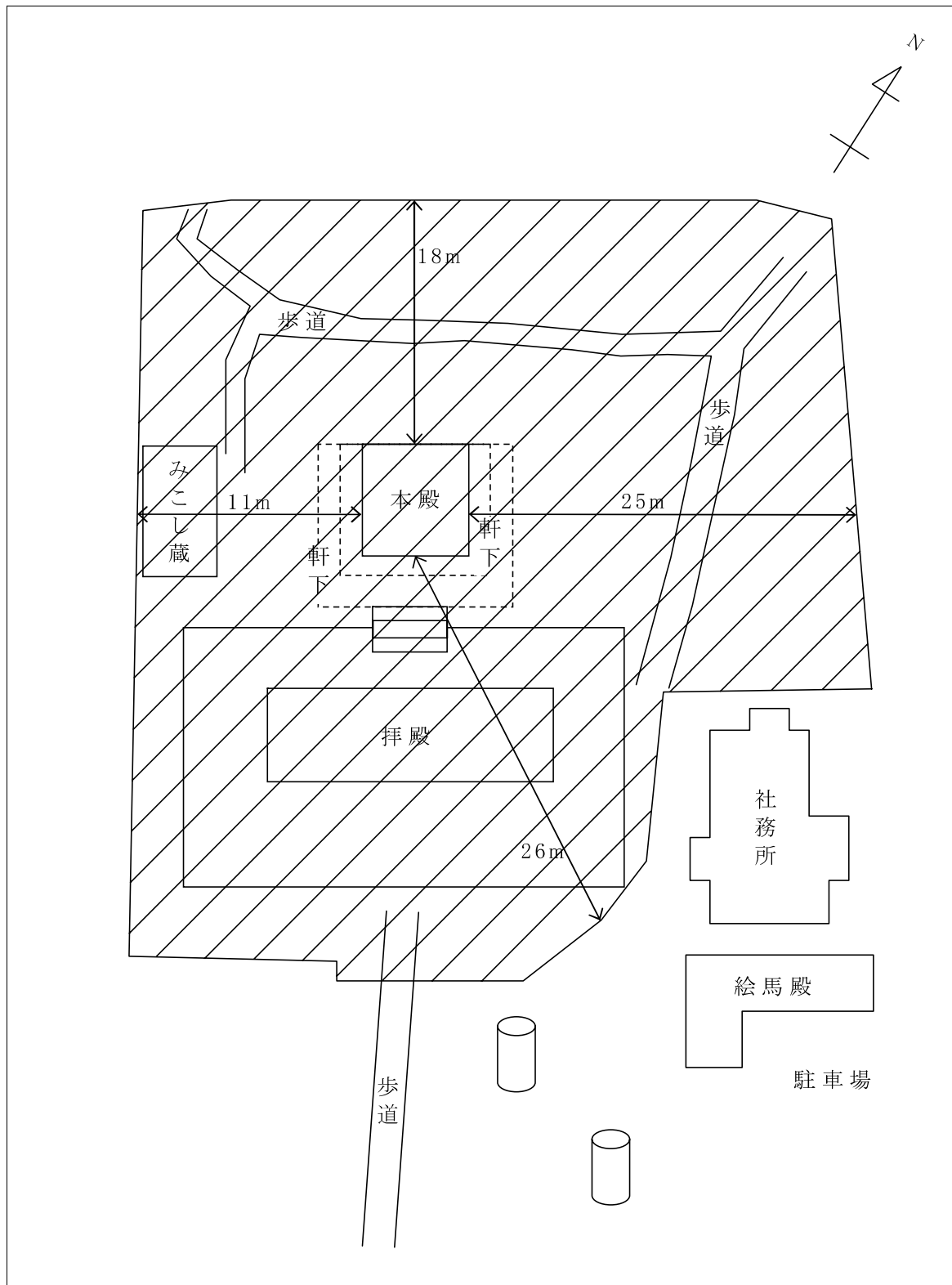

備考 禁止場所 // // // ただし、宗教的行事に使用する火気を除く

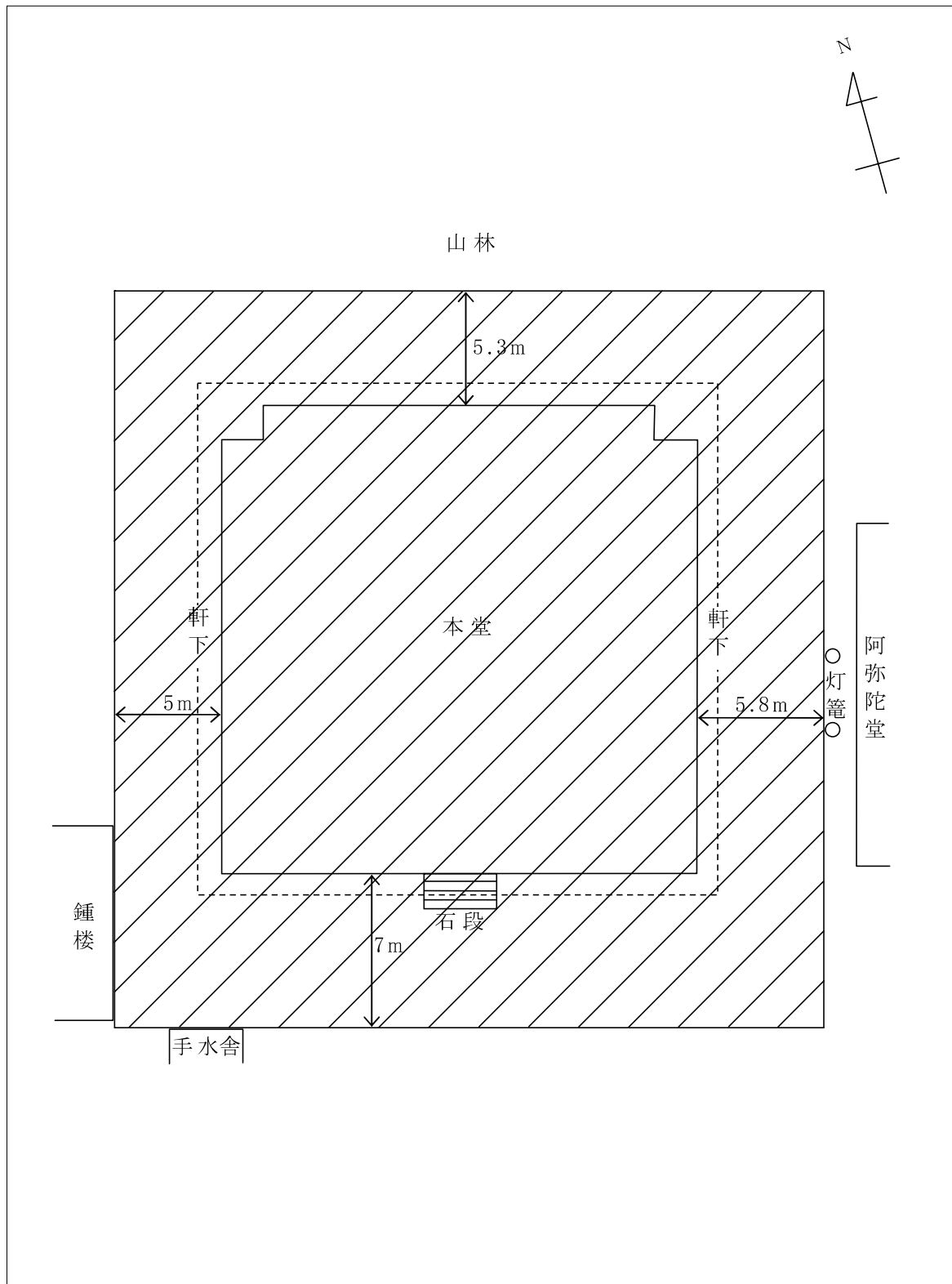

備考 禁止場所 // // // // ただし、宗教的行事に使用する火気を除く

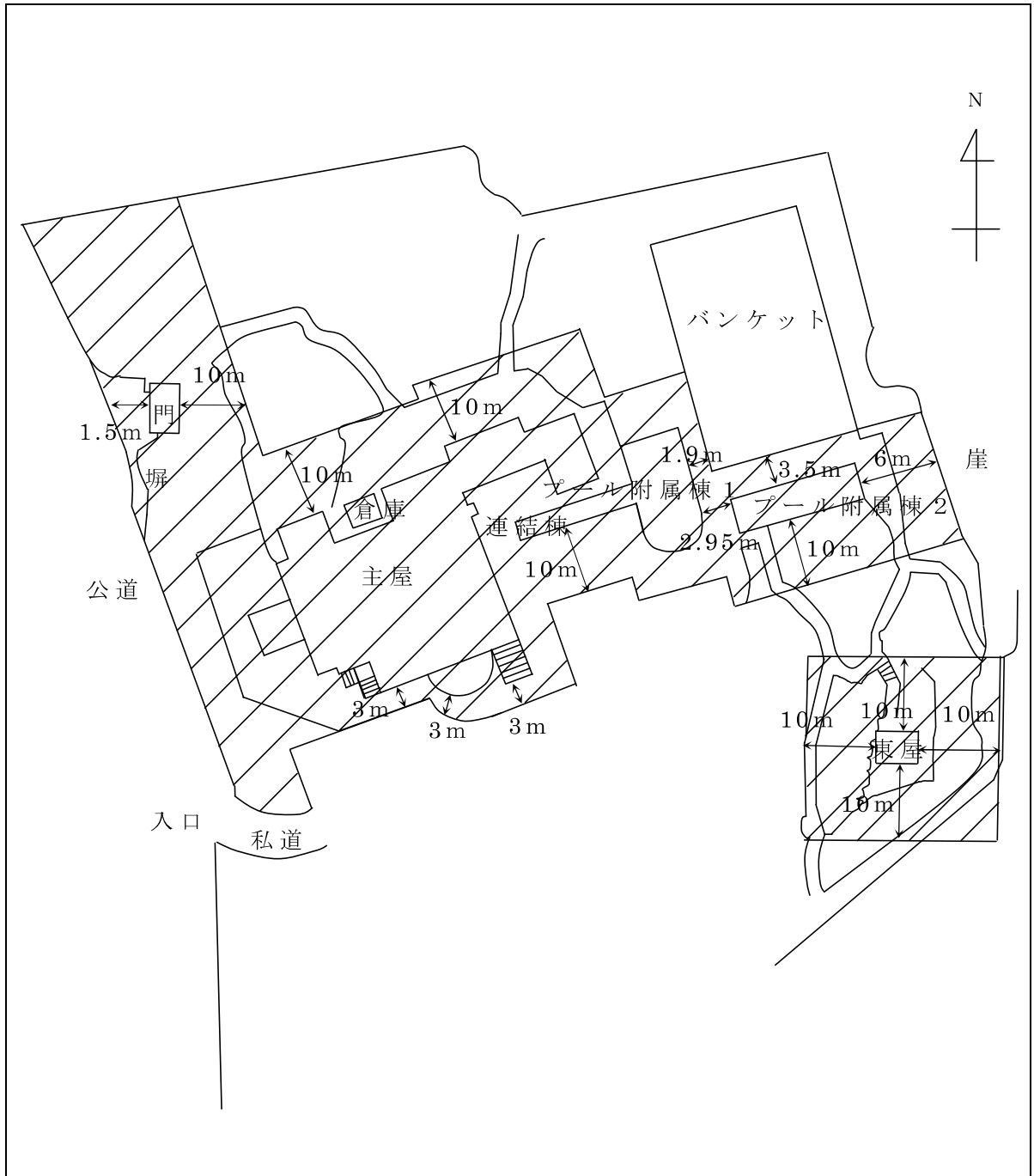

備考 禁止場所 // // // ただし、主屋のうち地下1階ウェイティングルーム, 1階喫煙場所, 飲食スペース, 厨房及びパントリー並びに2階喫煙場所及び飲食スペースを除く

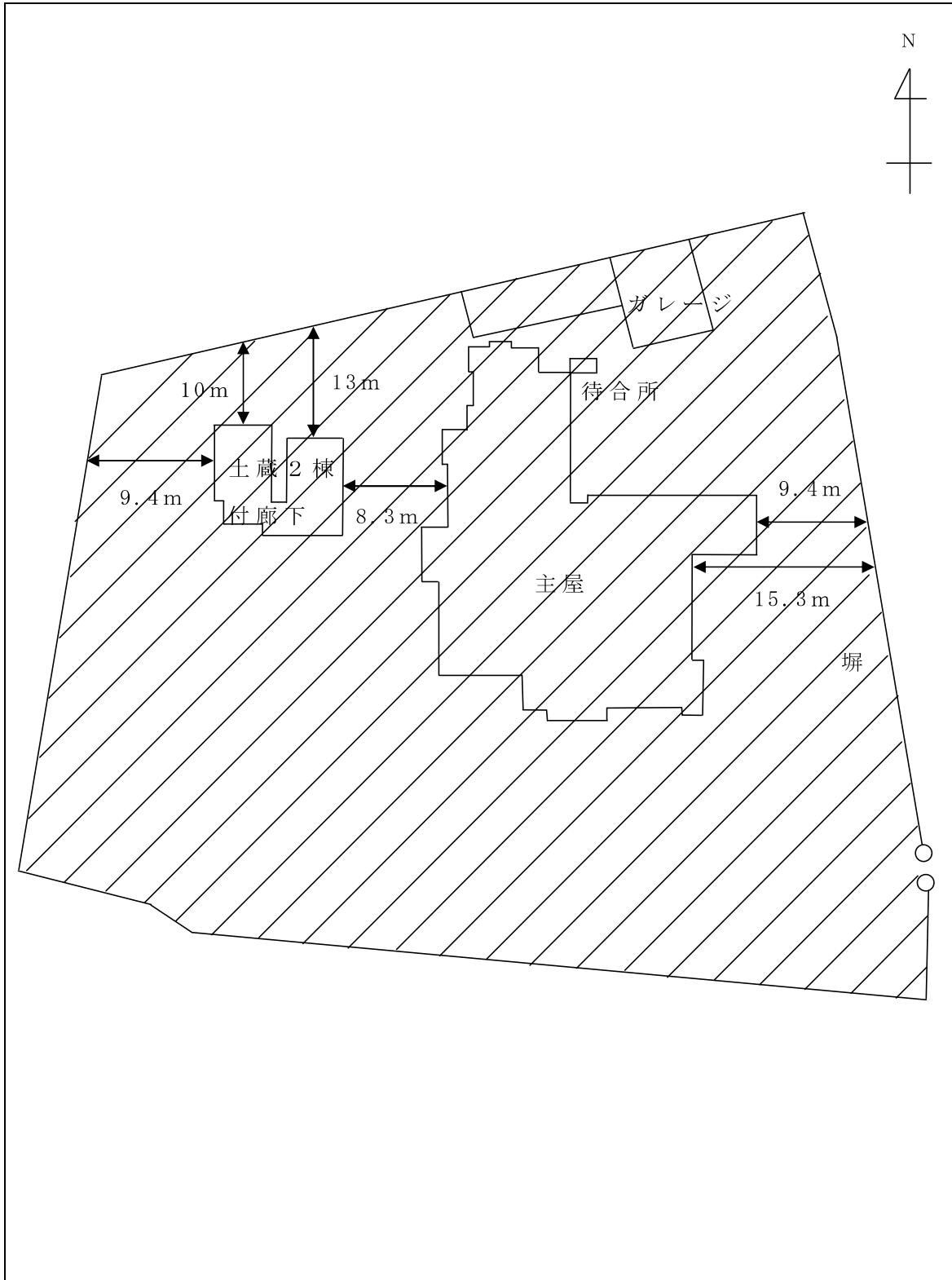

備考 禁止場所 // // // //



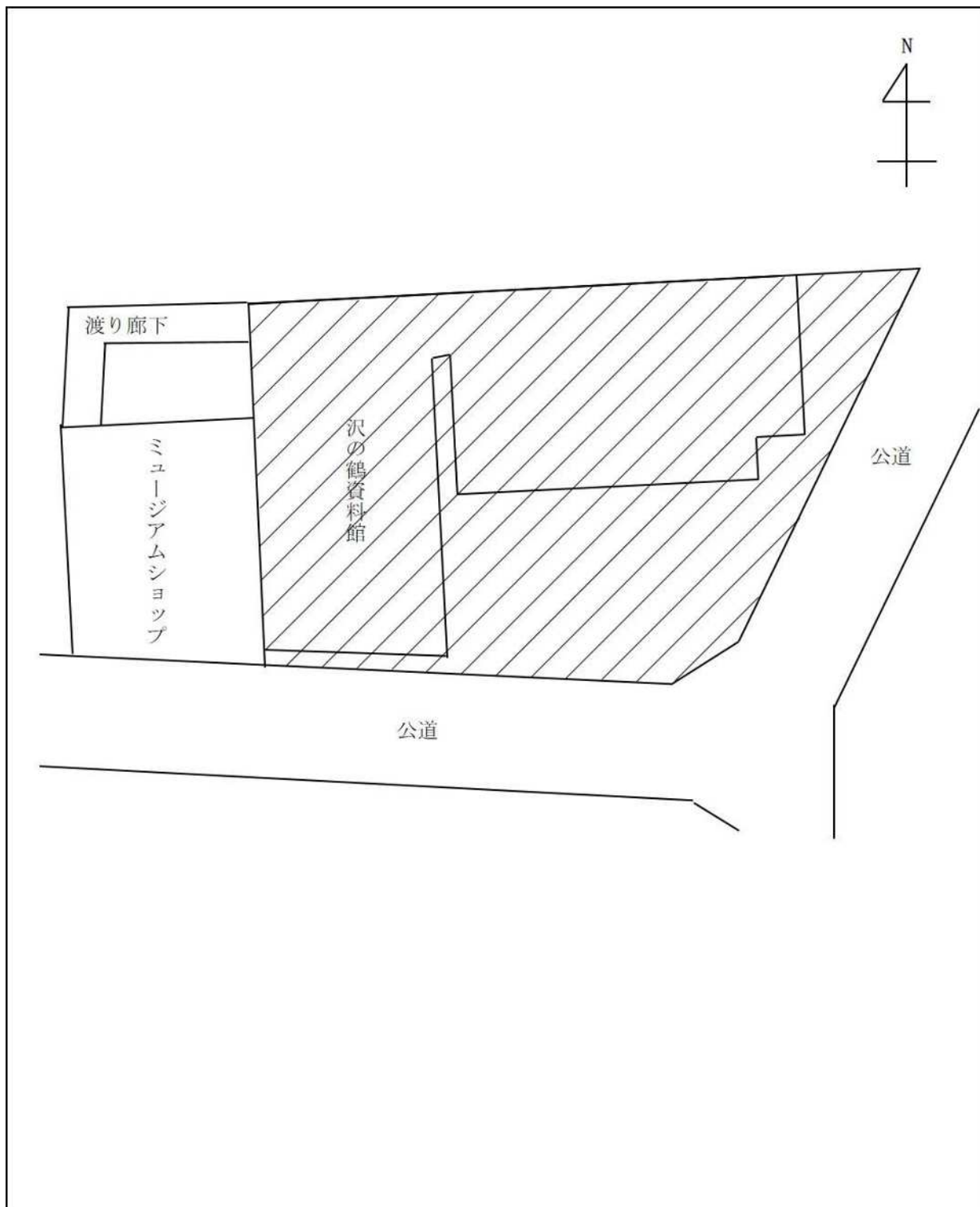

備考 禁止場所 // // //

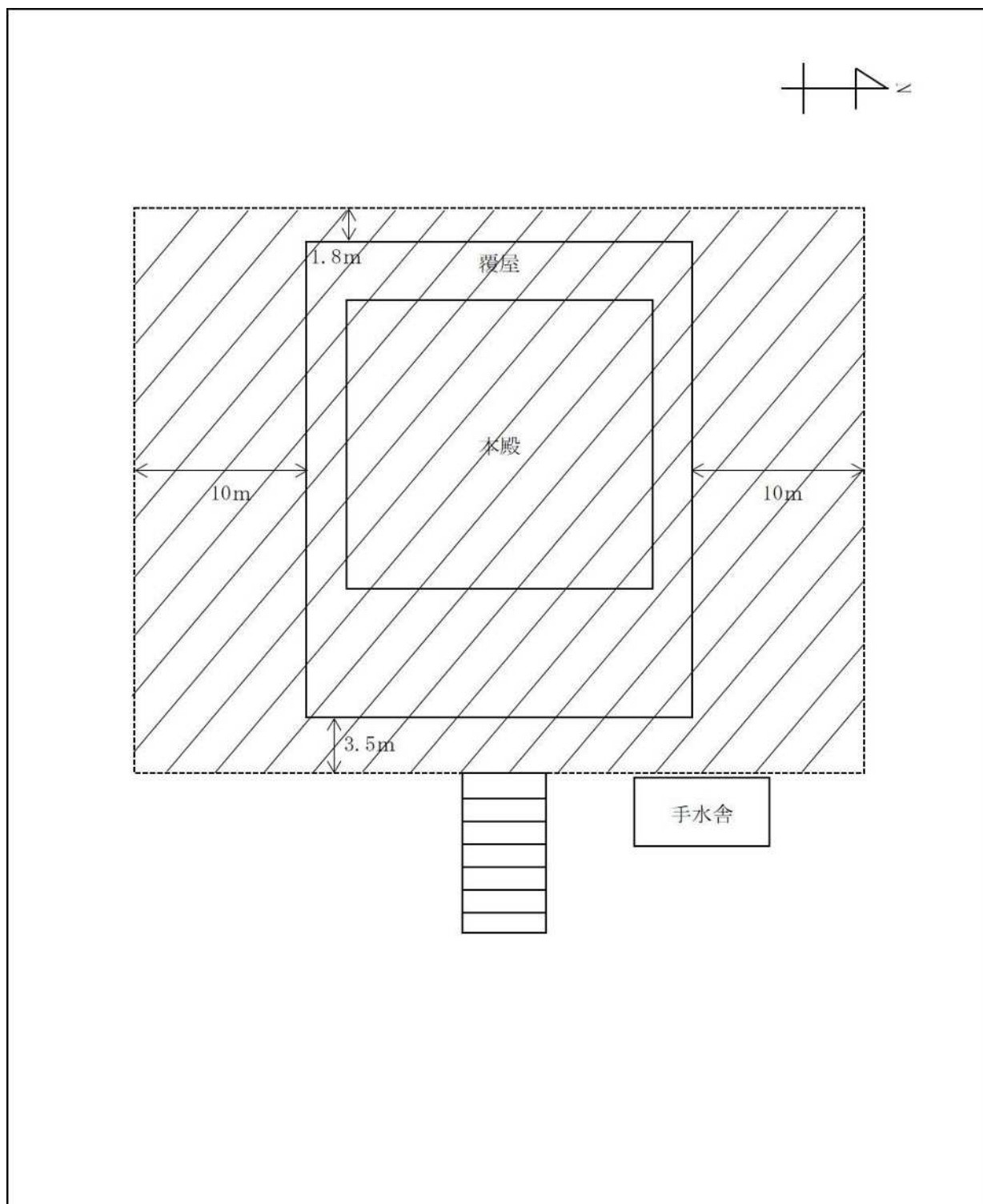

備考 禁止場所 // // // ただし、宗教的行事に使用する火気を除く

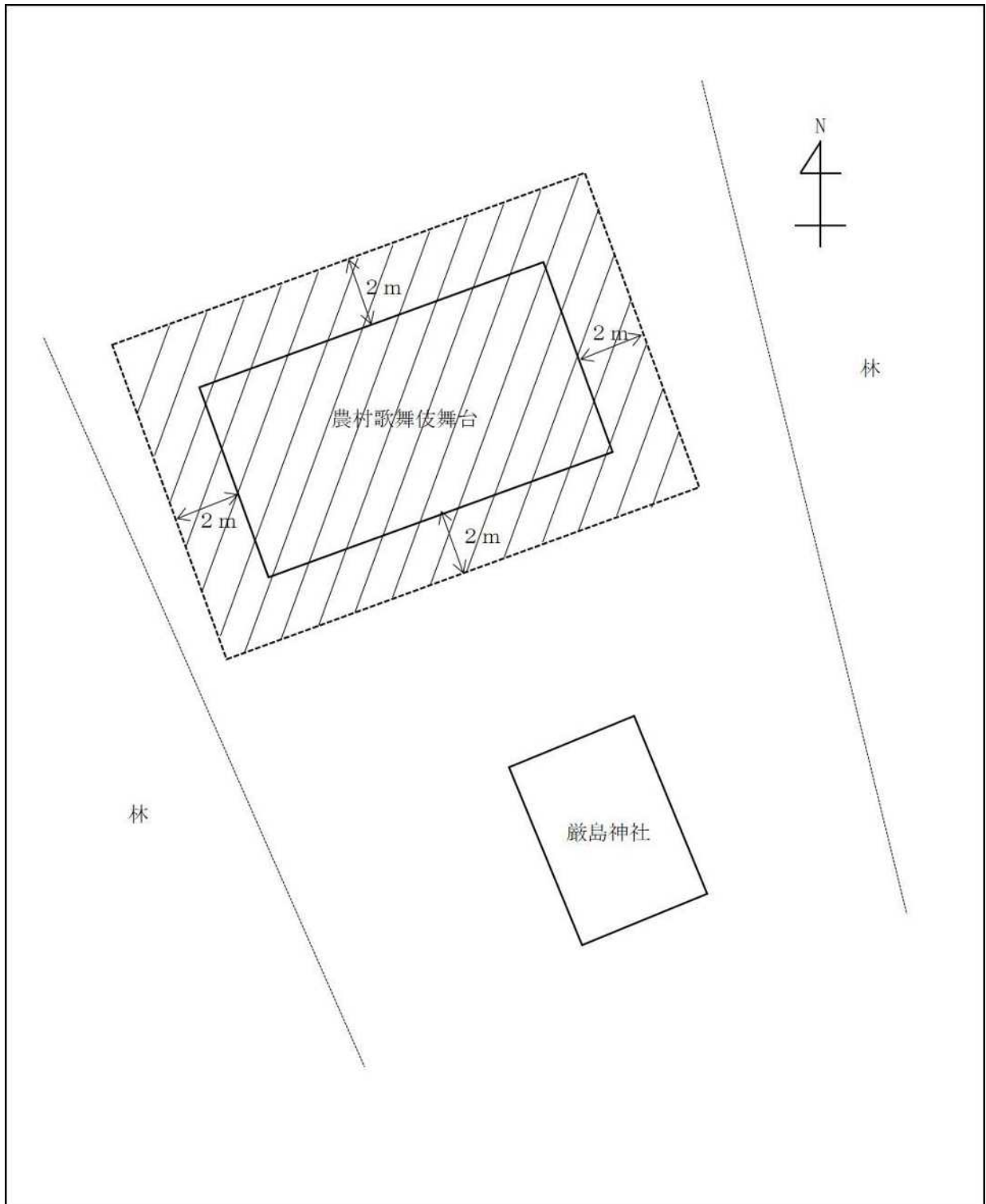

備考 禁止場所 // // // ただし、宗教的行事及び伝統的行事に使用する火気を除く

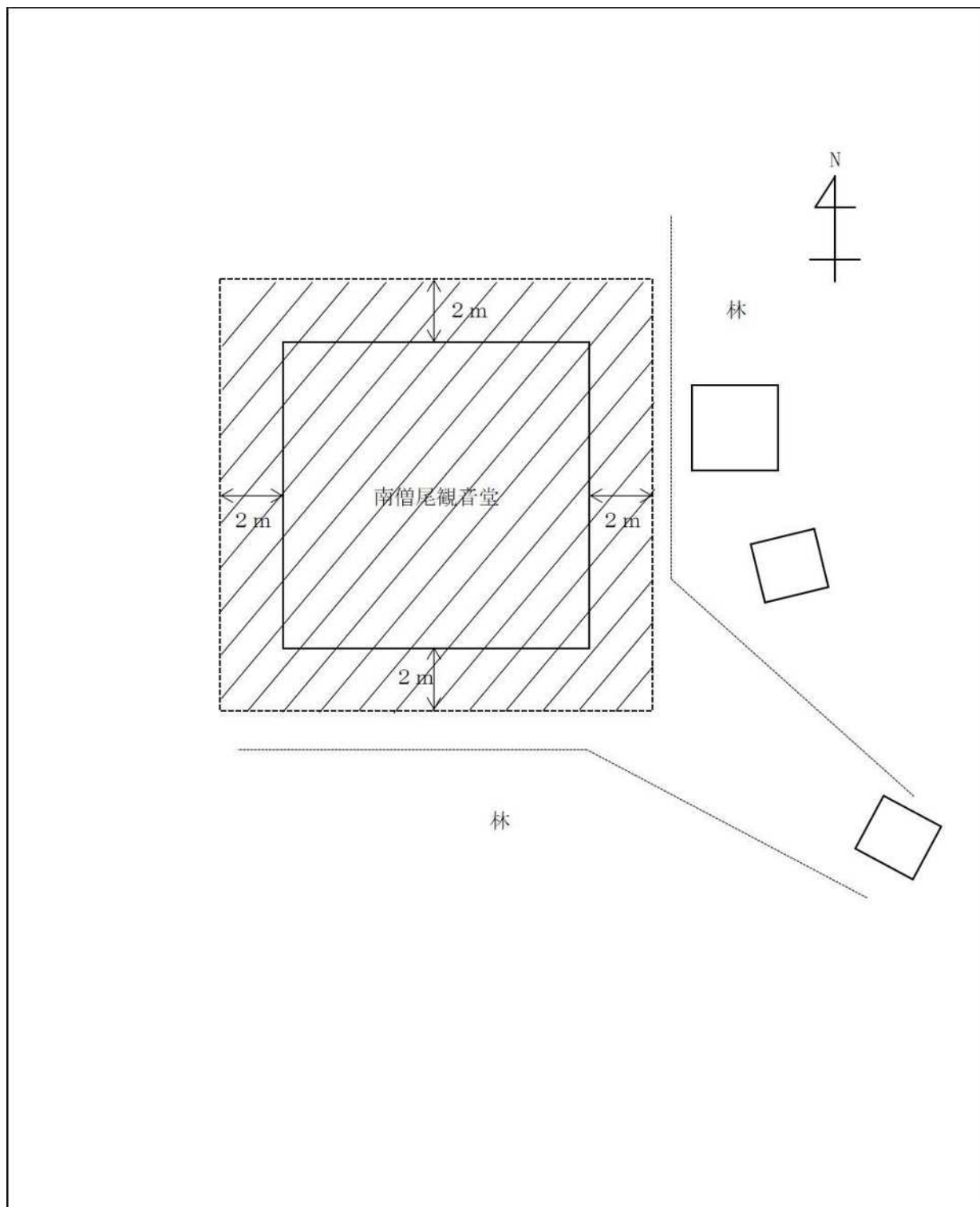

備考 禁止場所 // // // ただし、宗教的行事及び伝統的行事に使用する火気を除く

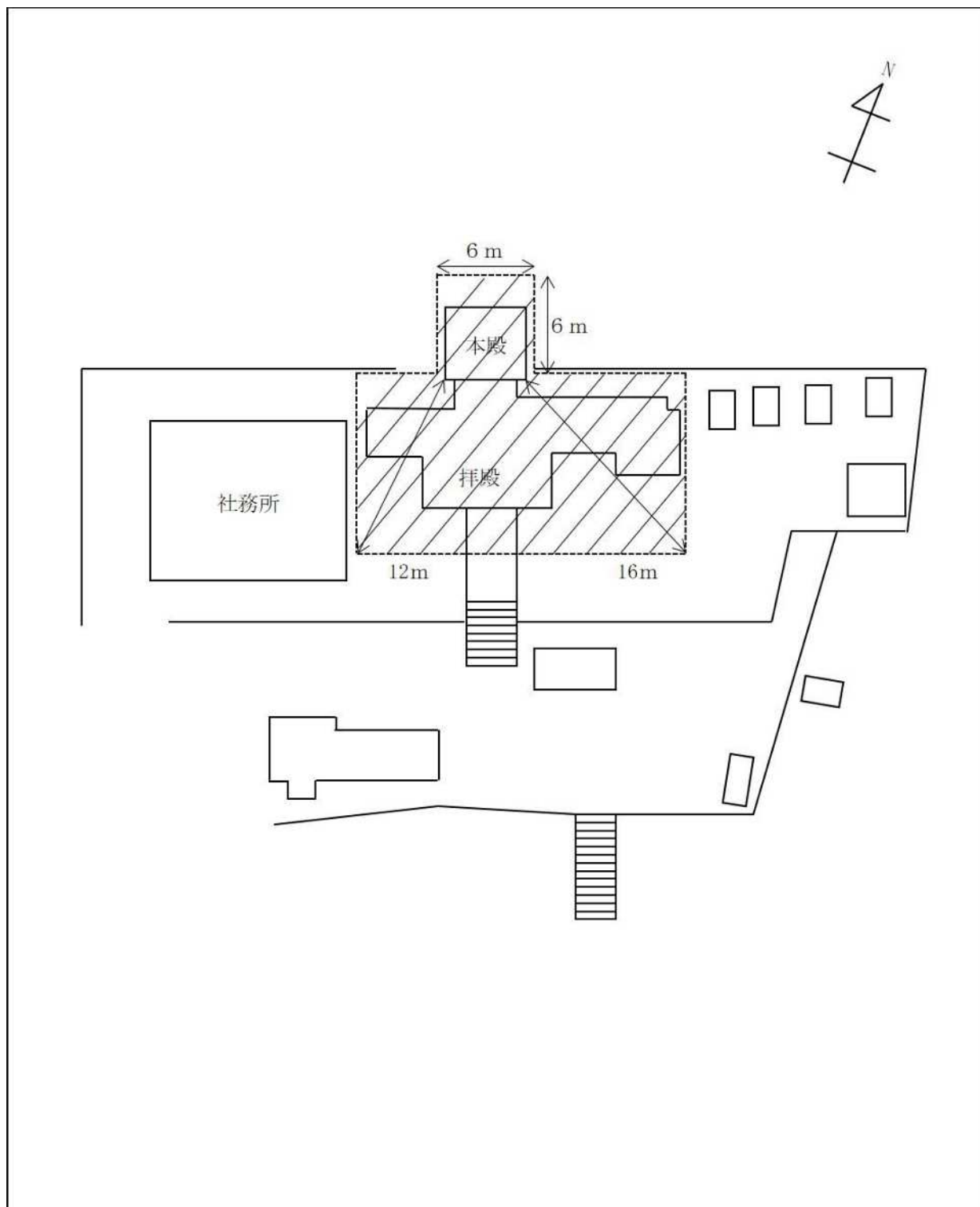

備考 禁止場所 // // // ただし、宗教的行事に使用する火気を除く

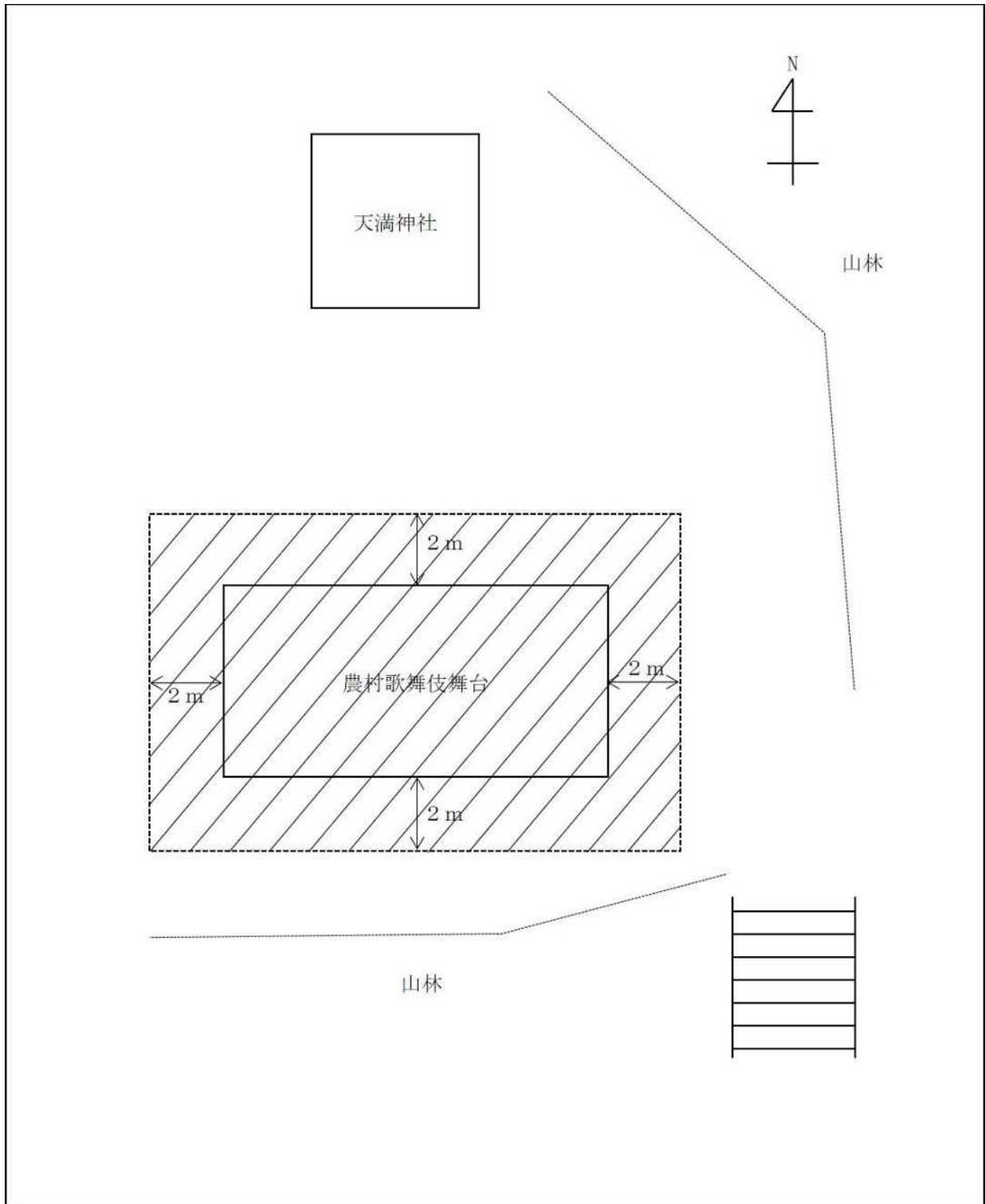

備考 禁止場所 // // // ただし、宗教的行事及び伝統的行事に使用する火気を除く

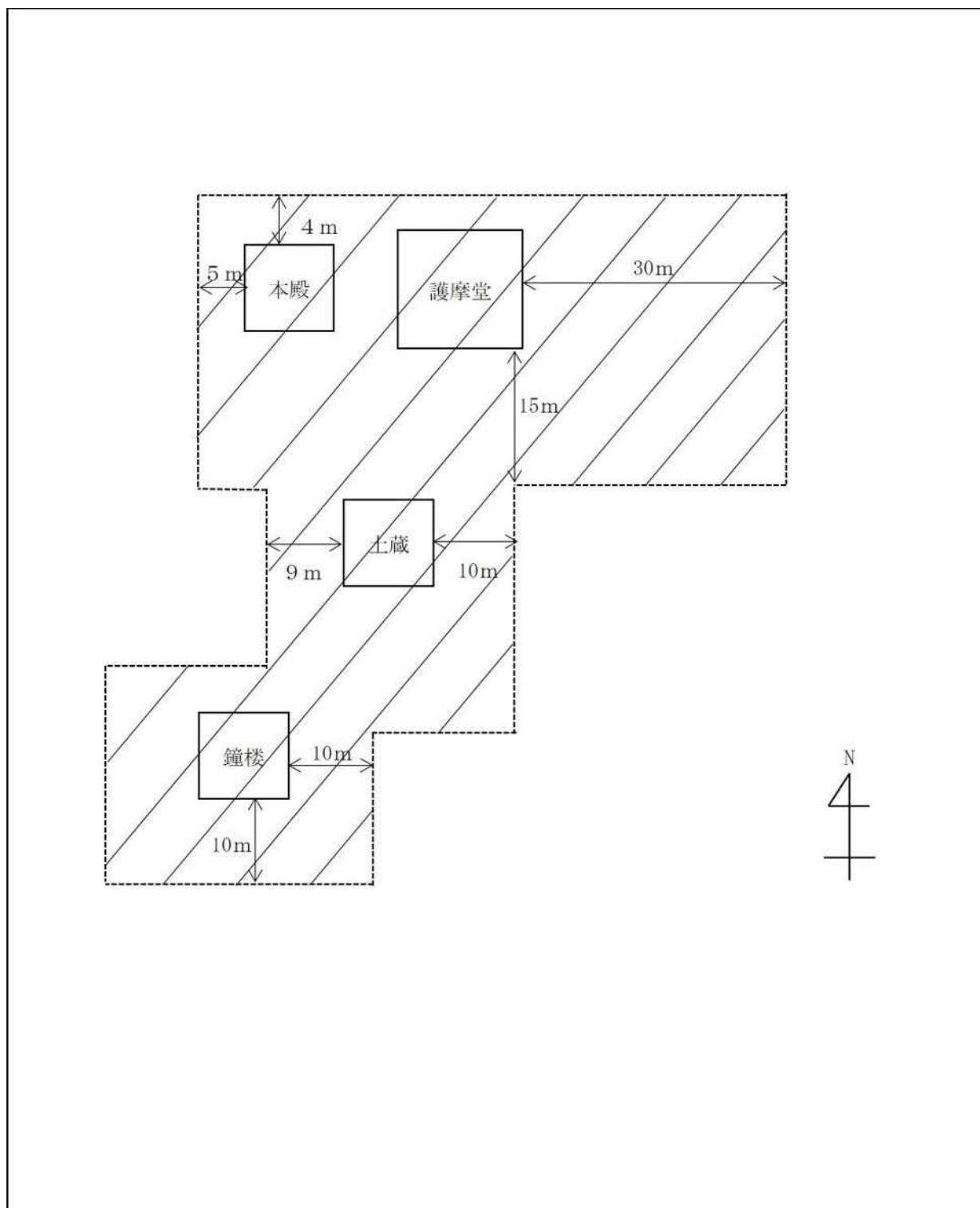

備考 禁止場所 // // // ただし、宗教的行事に使用する火気を除く

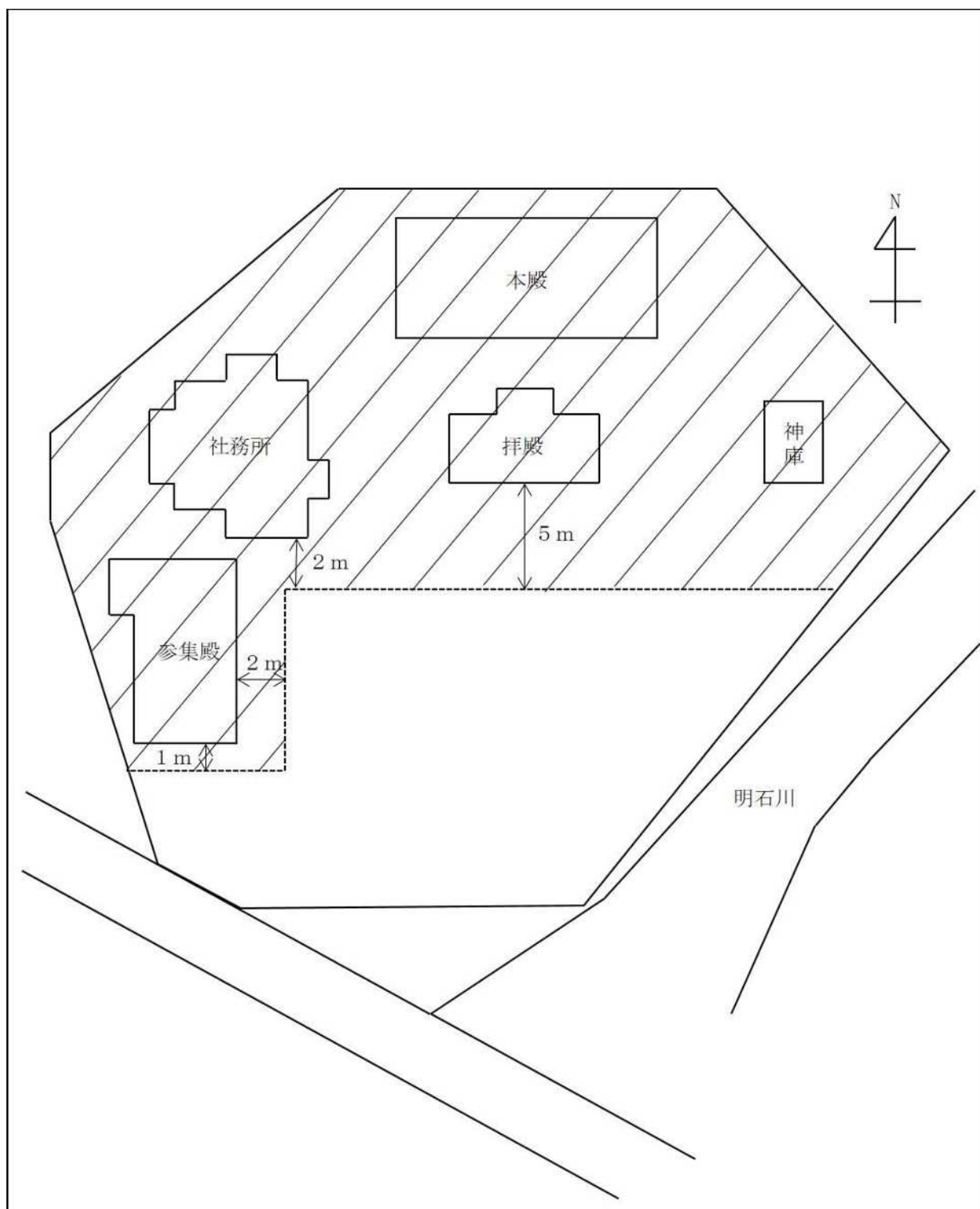

備考 禁止場所 // // //



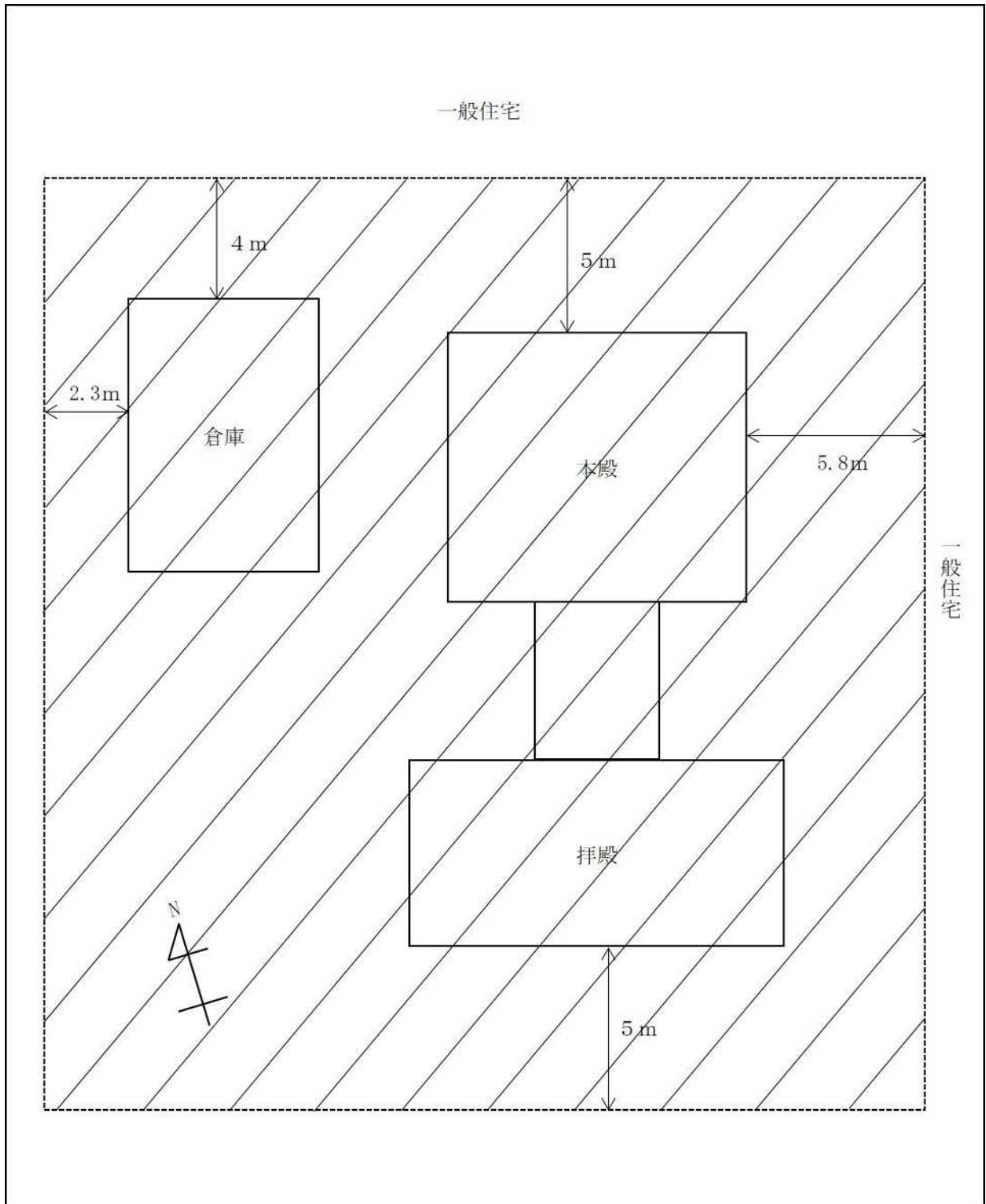

備考 禁止場所 // // //

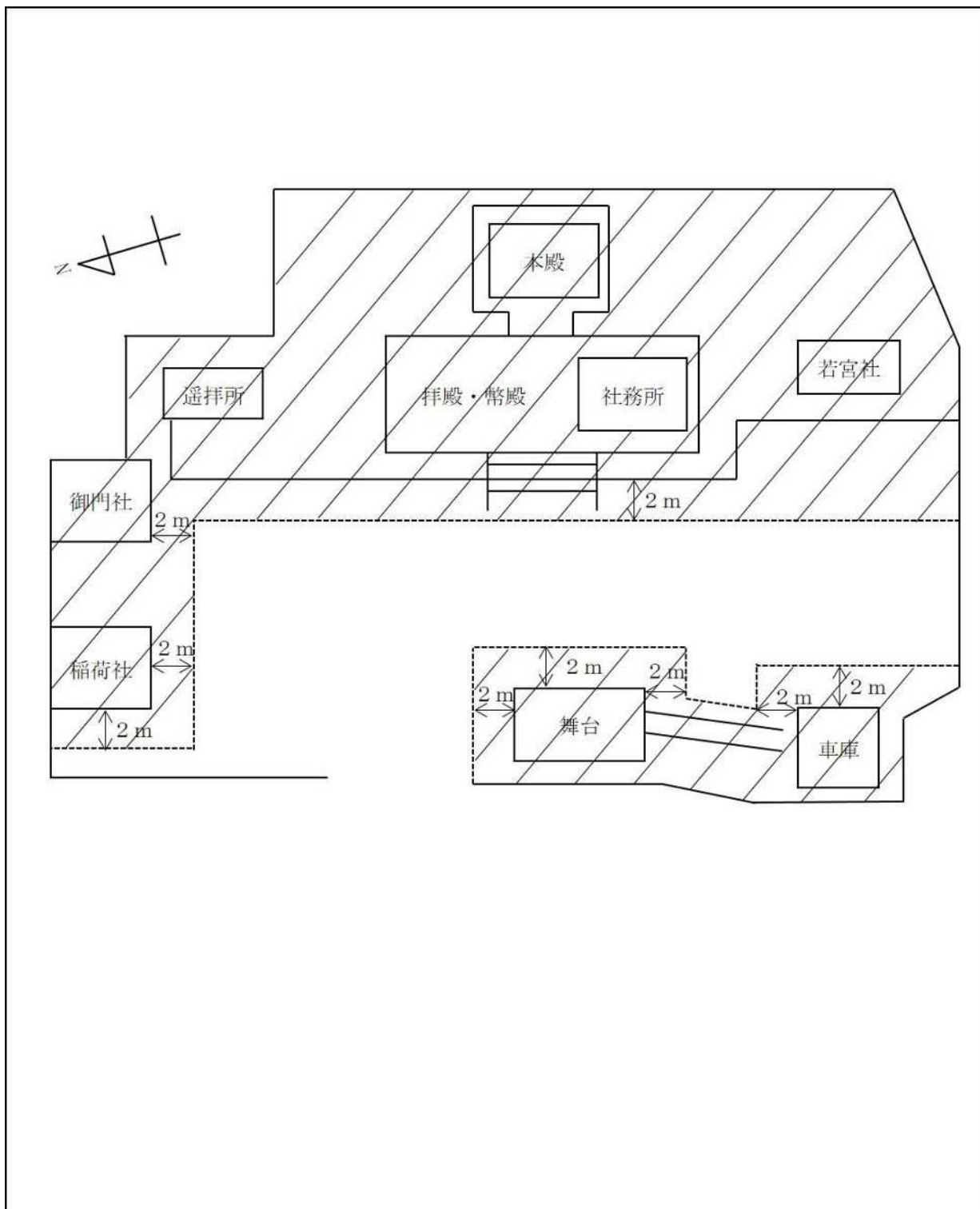

備考 禁止場所 // // //

附 則（平成 23 年 6 月 1 日消防告示第 2 号）

この告示は、公布の日から施行する。

附 則（平成 24 年 3 月 30 日消防告示第 4 号）

この告示は、公布の日から施行する。

附 則（平成 25 年 3 月 7 日消防告示第 5 号）

この告示は、公布の日から施行する。

附 則（平成 25 年 9 月 30 日消防告示第 1 号）

この告示は、公布の日から施行する。

附 則（令和 5 年 3 月 14 日消防告示第 2 号）

この告示は、公布の日から施行する。